

**Администрация Зюзинского сельсовета  
Белозерского района Курганской области**

**ПОСТАНОВЛЕНИЕ**

от 11 мая 2017 года № 24  
с. Зюзино

**Об утверждении схемы теплоснабжения  
Зюзинского сельсовета Белозерского района Курганской области**

На основании Федерального закона от 27 июля 2010 года № 190 -ФЗ «О теплоснабжении», руководствуясь постановлением Правительства РФ от 22 февраля 2012 года № 154 «О требованиях к схемам теплоснабжения, порядку их разработки и утверждения», руководствуясь Уставом Зюзинского сельсовета, Администрация Зюзинского сельсовета

**ПОСТАНОВЛЯЕТ:**

1. Утвердить схему теплоснабжения Зюзинского сельсовета, согласно приложению к настоящему постановлению.
2. Обнародовать настоящее постановление в Зюзинской сельской общедоступной библиотеке и на информационных стендах в населённых пунктах село Зюзино, село Бузан, деревня Лихачи, деревня Новозаборка, деревня Слободчики, а так же в информационно-телекоммуникационной сети «Интернет» на официальном сайте Администрации Белозерского района Курганской области, [belozerka.ru](http://belozerka.ru) в разделе Администрация Зюзинского сельсовета.
3. Контроль за выполнением настоящего постановления оставляю за собой.

Глава Зюзинского сельсовета



И.И. Кунев

## СОДЕРЖАНИЕ

Введение .....	8
<b>СХЕМА ТЕПЛОСНАБЖЕНИЯ</b> .....	<b>9</b>
Раздел 1. Показатели перспективного спроса на тепловую энергию (мощность) и теплоноситель в установленных границах территории поселения.....	9
1.1 Площадь строительных фондов и приросты площади строительных фондов по расчетным элементам территориального деления с разделением объектов строительства на многоквартирные дома, жилые дома, общественные здания и производственные здания промышленных предприятий по этапам – на каждый год первого 5-летнего периода и на последующие 5-летние периоды .....	9
1.2 Объемы потребления тепловой энергии (мощности), теплоносителя и приросты потребления тепловой энергии (мощности), теплоносителя с разделением по видам теплопотребления в каждом расчетном элементе территориального деления на каждом этапе .....	10
1.3 Потребление тепловой энергии (мощности) и теплоносителя объектами, расположенными в производственных зонах, с учетом возможных изменений производственных зон и их перепрофилирования и приросты потребления тепловой энергии (мощности), теплоносителя производственными объектами с разделением по видам теплопотребления и по видам теплоносителя (горячая вода и пар) на каждом этапе .....	11
Раздел 2. Перспективные балансы располагаемой тепловой мощности источников тепловой энергии и тепловой нагрузки потребителей.....	12
2.1 Радиус эффективного теплоснабжения, позволяющий определить условия, при которых подключение новых или увеличивающих тепловую нагрузку теплопотребляющих установок к системе теплоснабжения нецелесообразно вследствие увеличения совокупных расходов в указанной системе на единицу тепловой мощности, определяемый для зоны действия каждого источника тепловой энергии.....	12
2.2 Описание существующих и перспективных зон действия систем теплоснабжения и источников тепловой энергии.....	12
2.3 Описание существующих и перспективных зон действия индивидуальных источников тепловой энергии .....	13
2.4 Перспективные балансы тепловой мощности и тепловой нагрузки в перспективных зонах действия источников тепловой энергии, в том числе работающих на единую тепловую сеть, на каждом этапе.....	14
Раздел 3. Перспективные балансы теплоносителя .....	18
3.1 Перспективные балансы производительности водоподготовительных установок и максимального потребления теплоносителя теплопотребляющими установками потребителей .....	18
3.2 Перспективные балансы производительности водоподготовительных установок источников тепловой энергии для компенсации потерь теплоносителя в аварийных режимах работы систем теплоснабжения.....	18
Раздел 4. Предложения по строительству, реконструкции и техническому перевооружению источников тепловой энергии.....	19
4.1 Предложения по строительству источников тепловой энергии, обеспечивающих перспективную тепловую нагрузку на осваиваемых территориях поселения, городского округа, для которых отсутствует возможность или целесообразность передачи тепловой энергии от существующих или реконструируемых источников тепловой энергии. Обоснование отсутствия возможности передачи тепловой энергии от существующих или реконструируемых источников тепловой энергии основывается на расчетах радиуса эффективного теплоснабжения .....	19

Схема теплоснабжения Зюзинского сельсовета Белозерского района Курганской области

4.2 Предложения по реконструкции источников тепловой энергии, обеспечивающих перспективную тепловую нагрузку в существующих и расширяемых зонах действия источников тепловой энергии.....	19
4.3 Предложения по техническому перевооружению источников тепловой энергии с целью повышения эффективности работы систем теплоснабжения.....	19
4.4 Графики совместной работы источников тепловой энергии, функционирующих в режиме комбинированной выработки электрической и тепловой энергии и котельных, меры по выводу из эксплуатации, консервации и демонтажу избыточных источников тепловой энергии, а также источников тепловой энергии, выработавших нормативный срок службы, в случае, если продление срока службы технически невозможно или экономически нецелесообразно.....	19
4.5 Меры по переоборудованию котельных в источники комбинированной выработки электрической и тепловой энергии для каждого этапа .....	20
4.6 Меры по переводу котельных, размещенных в существующих и расширяемых зонах действия источников комбинированной выработки тепловой и электрической энергии, в пиковый режим работы для каждого этапа, в том числе график перевода.....	20
4.7 Решения о загрузке источников тепловой энергии, распределении (перераспределении) тепловой нагрузки потребителей тепловой энергии в каждой зоне действия системы теплоснабжения между источниками тепловой энергии, поставляющими тепловую энергию в данной системе теплоснабжения, на каждом этапе.....	20
4.8 Оптимальный температурный график отпуска тепловой энергии для каждого источника тепловой энергии или группы источников в системе теплоснабжения, работающей на общую тепловую сеть, устанавливаемый для каждого этапа, и оценку затрат при необходимости его изменения.....	20
4.9 Предложения по перспективной установленной тепловой мощности каждого источника тепловой энергии с учетом аварийного и перспективного резерва тепловой мощности с предложениями по утверждению срока ввода в эксплуатацию новых мощностей.....	21
4.10 Анализ целесообразности ввода новых и реконструкции существующих источников тепловой энергии с использованием возобновляемых источников энергии .....	22
4.11 Вид топлива, потребляемый источником тепловой энергии, в том числе с использованием возобновляемых источников энергии .....	22
Раздел 5. Предложения по строительству и реконструкции тепловых сетей.....	23
5.1 Предложения по строительству и реконструкции тепловых сетей, обеспечивающих перераспределение тепловой нагрузки из зон с дефицитом располагаемой тепловой мощности источников тепловой энергии в зоны с резервом располагаемой тепловой мощности источников тепловой энергии (использование существующих резервов).....	23
5.2 Предложения по строительству и реконструкции тепловых сетей для обеспечения перспективных приростов тепловой нагрузки в осваиваемых районах поселения, городского округа под жилищную, комплексную или производственную застройку .....	23
5.3 Предложения по строительству и реконструкции тепловых сетей в целях обеспечения условий, при наличии которых существует возможность поставок тепловой энергии потребителям от различных источников тепловой энергии при сохранении надежности теплоснабжения.....	23
5.4 Предложения по строительству и реконструкции тепловых сетей для повышения эффективности функционирования системы теплоснабжения, в том числе за счет перевода котельных в пиковый режим работы или ликвидации котельных .....	23
5.5 Предложения по строительству и реконструкции тепловых сетей для обеспечения нормативной надежности и безопасности теплоснабжения, определяемых в соответствии с методическими указаниями по расчету уровня надежности и качества поставляемых товаров, оказываемых услуг для организаций, осуществляющих деятельность по производству и (или) передаче тепловой энергии, утверждаемыми уполномоченным Правительством Российской Федерации федеральным органом исполнительной власти .....	24

5.6 Предложения по реконструкции тепловых сетей в целях обеспечения гидравлических режимов, обеспечивающих качество горячей воды в открытых системах теплоснабжения (горячего водоснабжения).....	24
Раздел 6. Перспективные топливные балансы.....	25
Раздел 7. Инвестиции в строительство, реконструкцию и техническое перевооружение .....	26
7.1 Предложения по величине необходимых инвестиций в строительство, реконструкцию и техническое перевооружение источников тепловой энергии на каждом этапе .....	26
7.2 Предложения по величине необходимых инвестиций в строительство, реконструкцию и техническое перевооружение тепловых сетей, насосных станций и тепловых пунктов на каждом этапе .....	26
7.3 Предложения по величине инвестиций в строительство, реконструкцию и техническое перевооружение в связи с изменениями температурного графика и гидравлического режима работы системы теплоснабжения .....	26
Раздел 8. Решение об определении единой теплоснабжающей организации.....	27
Раздел 9. Решения о распределении тепловой нагрузки между источниками тепловой энергии	27
Раздел 10. Решения по бесхозным тепловым сетям .....	27
<b>ОБОСНОВЫВАЮЩИЕ МАТЕРИАЛЫ К СХЕМЕ ТЕПЛОСНАБЖЕНИЯ.....</b>	<b>28</b>
ГЛАВА 1. Существующее положение в сфере производства, передачи и потребления тепловой энергии для целей теплоснабжения .....	28
Часть 1. Функциональная структура теплоснабжения.....	28
Часть 2. Источники тепловой энергии.....	29
Часть 3. Тепловые сети, сооружения на них и тепловые пункты .....	35
Часть 4. Зоны действия источников тепловой энергии.....	43
Часть 5. Тепловые нагрузки потребителей тепловой энергии, групп потребителей тепловой энергии в зонах действия источников тепловой энергии .....	43
Часть 6. Балансы тепловой мощности и тепловой нагрузки в зонах действия источников тепловой энергии .....	45
Часть 7. Балансы теплоносителя .....	46
Часть 8. Топливные балансы источников тепловой энергии и система обеспечения топливом .....	46
Часть 9. Надежность теплоснабжения .....	48
Часть 10. Техничко-экономические показатели теплоснабжающих и теплосетевых организаций .....	49
Часть 11. Цены (тарифы) в сфере теплоснабжения.....	50
Часть 12. Описание существующих технических и технологических проблем в системах теплоснабжения поселения .....	51
ГЛАВА 2. Перспективное потребление тепловой энергии на цели теплоснабжения.....	53
2.1 Данные базового уровня потребления тепла на цели теплоснабжения.....	53
2.2 Прогнозы приростов на каждом этапе площади строительных фондов, сгруппированные по расчетным элементам территориального деления и по зонам действия источников тепловой энергии с разделением объектов строительства на многоквартирные дома, жилые дома, общественные здания и производственные здания промышленных предприятий .....	53
2.3 Прогнозы перспективных удельных расходов тепловой энергии на отопление, вентиляцию и горячее водоснабжение, согласованных с требованиями к энергетической эффективности объектов теплопотребления, устанавливаемых в соответствии с законодательством Российской Федерации.....	54
2.4 Прогнозы перспективных удельных расходов тепловой энергии для обеспечения технологических процессов .....	54
2.5 Прогнозы приростов объемов потребления тепловой энергии (мощности) и теплоносителя с разделением по видам теплопотребления в каждом расчетном элементе территориального деления и в зоне действия каждого из существующих или предлагаемых для строительства источников тепловой энергии на каждом этапе .....	54

2.6 Прогнозы приростов объемов потребления тепловой энергии (мощности) и теплоносителя с разделением по видам теплопотребления в расчетных элементах территориального деления и в зонах действия индивидуального теплоснабжения на каждом этапе.....	55
2.7 Прогнозы приростов объемов потребления тепловой энергии (мощности) и теплоносителя объектами, расположенными в производственных зонах, с учетом возможных изменений производственных зон и их перепрофилирования и приростов объемов потребления тепловой энергии (мощности) производственными объектами с разделением по видам теплопотребления и по видам теплоносителя (горячая вода и пар) в зоне действия каждого из существующих или предлагаемых для строительства источников тепловой энергии на каждом этапе .....	55
2.8 Прогноз перспективного потребления тепловой энергии отдельными категориями потребителей, в том числе социально значимых, для которых устанавливаются льготные тарифы на тепловую энергию (мощность), теплоноситель .....	55
2.9 Прогноз перспективного потребления тепловой энергии потребителями, с которыми заключены или могут быть заключены в перспективе свободные долгосрочные договоры теплоснабжения.....	56
2.10 Прогноз перспективного потребления тепловой энергии потребителями, с которыми заключены или могут быть заключены долгосрочные договоры теплоснабжения по регулируемой цене.....	56
ГЛАВА 3. Электронная модель системы теплоснабжения поселения.....	56
ГЛАВА 4. Перспективные балансы тепловой мощности источников тепловой энергии и тепловой нагрузки.....	57
4.1 Балансы тепловой энергии (мощности) и перспективной тепловой нагрузки в каждой из выделенных зон действия источников тепловой энергии с определением резервов (дефицитов) существующей располагаемой тепловой мощности источников тепловой энергии .....	57
4.2 Балансы тепловой мощности источника тепловой энергии и присоединенной тепловой нагрузки в каждой зоне действия источника тепловой энергии по каждому из магистральных выводов (если таких выводов несколько) тепловой мощности источника тепловой энергии .	57
4.3 Гидравлический расчет передачи теплоносителя для каждого магистрального вывода с целью определения возможности (невозможности) обеспечения тепловой энергией существующих и перспективных потребителей, присоединенных к тепловой сети от каждого магистрального вывода .....	57
4.4 Выводы о резервах (дефицитах) существующей системы теплоснабжения при обеспечении перспективной тепловой нагрузки потребителей .....	59
ГЛАВА 5. Перспективные балансы производительности водоподготовительных установок и максимального потребления теплоносителя теплопотребляющими установками потребителей, в том числе в аварийных режимах .....	60
ГЛАВА 6. Предложения по строительству, реконструкции и техническому перевооружению источников тепловой энергии.....	62
6.1. Определение условий организации централизованного теплоснабжения, индивидуального теплоснабжения, а также поквартирного отопления.....	62
6.2. Обоснование предлагаемых для строительства источников тепловой энергии с комбинированной выработкой тепловой и электрической энергии для обеспечения перспективных тепловых нагрузок .....	62
6.3. Обоснование предлагаемых для реконструкции действующих источников тепловой энергии с комбинированной выработкой тепловой и электрической энергии для обеспечения перспективных приростов тепловых нагрузок .....	62
6.4. Обоснование предлагаемых для реконструкции котельных для выработки электроэнергии в комбинированном цикле на базе существующих и перспективных тепловых нагрузок .....	62
6.5. Обоснование предлагаемых для реконструкции котельных с увеличением зоны их действия путем включения в нее зон действия существующих источников тепловой энергии .....	62

6.6	Обоснование предлагаемых для перевода в пиковый режим работы котельных по отношению к источникам тепловой энергии с комбинированной выработкой тепловой и электрической энергии .....	63
6.7	Обоснование предложений по расширению зон действия действующих источников тепловой энергии с комбинированной выработкой тепловой и электрической энергии .....	63
6.8.	Обоснование предлагаемых для вывода в резерв и (или) вывода из эксплуатации котельных при передаче тепловых нагрузок на другие источники тепловой энергии .....	63
6.9	Обоснование организации индивидуального теплоснабжения в зонах застройки поселения малоэтажными жилыми зданиями .....	63
6.10	Обоснование организации теплоснабжения в производственных зонах на территории поселения .....	63
6.11	Обоснование перспективных балансов тепловой мощности источников тепловой энергии и теплоносителя и присоединенной тепловой нагрузки в каждой из систем теплоснабжения поселения и ежегодное распределение объемов тепловой нагрузки между источниками тепловой энергии .....	63
6.12	Расчет радиусов эффективного теплоснабжения (зоны действия источников тепловой энергии) в каждой из систем теплоснабжения, позволяющий определить условия, при которых подключение теплопотребляющих установок к системе теплоснабжения нецелесообразно вследствие увеличения совокупных расходов в указанной системе .....	63
ГЛАВА 7. Предложения по строительству и реконструкции тепловых сетей и сооружений на них .....		65
7.1.	Реконструкция и строительство тепловых сетей, обеспечивающих перераспределение тепловой нагрузки из зон с дефицитом тепловой мощности в зоны с избытком тепловой мощности (использование существующих резервов) .....	65
7.2.	Строительство тепловых сетей для обеспечения перспективных приростов тепловой нагрузки под жилищную, комплексную или производственную застройку во вновь осваиваемых районах поселения .....	65
7.3.	Строительство тепловых сетей, обеспечивающих условия, при наличии которых существует возможность поставок тепловой энергии потребителям от различных источников тепловой энергии при сохранении надежности теплоснабжения .....	65
7.4.	Строительство или реконструкция тепловых сетей для повышения эффективности функционирования системы теплоснабжения, в том числе за счет перевода котельных в пиковый режим работы или ликвидации котельных .....	65
7.5.	Строительство тепловых сетей для обеспечения нормативной надежности теплоснабжения.....	65
7.6.	Реконструкция тепловых сетей с увеличением диаметра трубопроводов для обеспечения перспективных приростов тепловой нагрузки.....	65
7.7.	Реконструкция тепловых сетей, подлежащих замене в связи с исчерпанием эксплуатационного ресурса .....	66
7.8.	Строительство и реконструкция насосных станций.....	66
ГЛАВА 8. Перспективные топливные балансы.....		67
8.1	Расчеты по каждому источнику тепловой энергии перспективных максимальных часовых и годовых расходов основного вида топлива для зимнего, летнего и переходного периодов, необходимого для обеспечения нормативного функционирования источников тепловой энергии на территории поселения, городского округа .....	67
8.2	Расчеты по каждому источнику тепловой энергии нормативных запасов аварийных видов топлива.....	67
ГЛАВА 9. Оценка надежности теплоснабжения .....		68
9.1	Перспективные показатели надежности, определяемые числом нарушений в подаче тепловой энергии .....	68
9.2	Перспективных показатели, определяемые приведенной продолжительностью прекращения подачи тепловой энергии .....	68

Схема теплоснабжения Зюзинского сельсовета Белозерского района Курганской области

9.3 Перспективных показателей, определяемые приведенным объемом недоотпуска тепла в результате нарушений в подаче тепловой энергии .....	68
9.4 Перспективные показатели, определяемые средневзвешенной величиной отклонений температуры теплоносителя, соответствующих отклонениям параметров теплоносителя в результате нарушений в подаче тепловой энергии .....	69
9.5 Предложения, обеспечивающие надежность систем теплоснабжения .....	69
ГЛАВА 10. Обоснование инвестиций в строительство, реконструкцию и техническое перевооружение .....	70
10.1 Оценка финансовых потребностей для осуществления строительства, реконструкции и технического перевооружения источников тепловой энергии и тепловых сетей.....	70
10.2 Предложения по источникам инвестиций, обеспечивающих финансовые потребности ..	72
10.3 Расчеты эффективности инвестиций .....	72
10.4 Расчеты ценовых последствий для потребителей при реализации программ строительства, реконструкции и технического перевооружения систем теплоснабжения.....	72
ГЛАВА 11. Обоснование предложения по определению единой теплоснабжающей организации .....	73
Приложение. Схемы теплоснабжения .....	74

## Введение

Пояснительная записка составлена в соответствии с Постановлением постановления Правительства Российской Федерации от 22 февраля 2012 г. №154 (ред. от 23.03.2016 №229) «О требованиях к схемам теплоснабжения, порядку их разработки и утверждения», Федеральный закон «О теплоснабжении». Приказ №190-ФЗ от 27.07.2010 г., Методическими рекомендациями по разработке схем теплоснабжения, утвержденными совместным приказом Минэнерго России и Минрегиона России, Федеральным законом от 27.07.2010 N 190-ФЗ (ред. от 03.02.2014) «О теплоснабжении», Постановлением Правительства РФ от 7 октября 2014 г. № 1016 «О внесении изменений в требования к схемам теплоснабжения, утвержденные постановлением Правительства Российской Федерации от 22 февраля 2012 г. № 154», Правилами организации теплоснабжения в Российской Федерации (утв. постановлением Правительства РФ от 8 августа 2012 г. N 808), актуализированных редакций СНиП 41-02-2003 «Тепловые сети» и СНиП II-35-76 «Котельные установки», Методическими указаниями по расчету уровня и порядку определения показателей надёжности и качества поставляемых товаров и оказываемых услуг для организаций, осуществляющих деятельность по производству и (или) передаче тепловой энергии.

Целью разработки схемы теплоснабжения является удовлетворение спроса на тепловую энергию (мощность) и теплоноситель, обеспечение надежного теплоснабжения наиболее экономичным способом при минимальном воздействии на окружающую среду, экономическое стимулирование развития систем теплоснабжения и внедрения энергосберегающих технологий, улучшение работы систем теплоснабжения.

Основой для разработки схемы теплоснабжения Зюзинского сельсовета до 2036 года являются:

- «Инвестиционные проекты модернизации систем коммунального теплоснабжения Белозерского района Курганской области на базе энергоаудита и разработки оптимальных схем теплоснабжения.

При разработке схемы теплоснабжения использовались:

- документы территориального планирования, карты градостроительного зонирования, публичные кадастровые карты и др.;
- данных о техническом состоянии источников тепловой энергии и тепловых сетей, энергопаспорт потребителя ТЭР – ООО «Теплоснаб»;
- сведения о режимах потребления и уровне потерь тепловой энергии, предоставленных организацией ООО «Теплоснаб».



## СХЕМА ТЕПЛОСНАБЖЕНИЯ

### **Раздел 1. Показатели перспективного спроса на тепловую энергию (мощность) и теплоноситель в установленных границах территории поселения**

#### *1.1 Площадь строительных фондов и приросты площади строительных фондов по расчетным элементам территориального деления с разделением объектов строительства на многоквартирные дома, жилые дома, общественные здания и производственные здания промышленных предприятий по этапам – на каждый год первого 5-летнего периода и на последующие 5-летние периоды*

К перспективному спросу на тепловую мощность и тепловую энергию для теплоснабжения относятся потребности всех объектов капитального строительства в тепловой мощности и тепловой энергии на цели отопления, вентиляции, горячего водоснабжения и технологические нужды.

На территории Зюзинского сельсовета тепловая мощность и тепловая энергия используется исключительно на отопление. ГВС, вентиляция и затраты тепла на технологические нужды не имеются.

Единственным используемым видом теплоносителя является вода, теплоноситель в виде водяного пара не используется.

В Зюзинском сельсовете имеется четыре населенных пункта с. Зюзино, д. Новозаборка, д. Лихачи и д. Бузан.

На территории д. Новозаборка, д. Лихачи и д. Бузан муниципальные котельные отсутствуют.

В с. Зюзино имеется одна муниципальная котельная. Эта котельная (далее Школьная котельная с. Зюзино) является централизованной, расположена по адресу ул. Новая - 10А, и отапливает здание средней школы и здание сельского Дома Культуры. Обслуживает котельную предприятие ООО «Теплоснаб».

Объекты предполагаемые к строительству на территории поселений с перспективным централизованным теплоснабжением отсутствуют. Открытые схемы теплоснабжения также отсутствуют.

По расчетным элементам территориального деления Зюзинский сельсовет располагается в кадастровых кварталах 45:02:060901, 45:02:061101, 45:02:060501, 45:02:061001.

Площадь существующих строительных фондов с муниципальным источником теплоснабжения в с. Зюзино, находящегося на территории кадастрового квартала 45:02:060901 приведена в таблице 1.1.

Схема теплоснабжения Зюзинского сельсовета Белозерского района Курганской области

Таблица 1.1 – Площадь строительных фондов и приросты площади строительных фондов в расчетном элементе с муниципальным источником теплоснабжения котельными с. Зюзино

Показатель	Площадь строительных фондов								
	Существующая	Перспективная							
Год	2016	2017	2018	2019	2020	2021	2022-2026	2027-2031	2032-2036
с. Зюзино кадастровый квартал 45:02:060901									
многоквартирные дома (сохраняемая площадь), м <sup>2</sup>	0,00	0	0	0	0	0	0	0	0
многоквартирные дома (прирост), м <sup>2</sup>	0,00	0	0	0	0	0	0	0	0
жилые дома (сохраняемая площадь), м <sup>2</sup>	0,00	0	0	0	0	0	0	0	0
жилые дома (прирост), м <sup>2</sup>	0,00	0	0	0	0	0	0	0	0
общественные здания (сохраняемая площадь), м <sup>2</sup>	3949,5	3949,5	3949,5	3949,5	3949,5	3949,5	3949,5	3949,5	3949,5
общественные здания (прирост), м <sup>2</sup>	0,00	0	0	0	0	0	0	0	0
производственные здания промышленных предприятий (сохраняемая площадь), м <sup>2</sup>	0,0	0,0	0,0	0,0	0,0	0,0	0,0	0,0	0,0
производственные здания промышленных предприятий (прирост), м <sup>2</sup>	0,00	0	0	0	0	0	0	0	0
<b>Всего строительных фонда, м<sup>2</sup></b>	<b>3949,50</b>	<b>3949,5</b>	<b>3949,5</b>	<b>3949,5</b>	<b>3949,5</b>	<b>3949,5</b>	<b>3949,5</b>	<b>3949,5</b>	<b>3949,5</b>

*1.2 Объемы потребления тепловой энергии (мощности), теплоносителя и приросты потребления тепловой энергии (мощности), теплоносителя с разделением по видам теплоснабжения в каждом расчетном элементе территориального деления на каждом этапе*

Объемы потребления тепловой энергии (мощности), теплоносителя в расчетном элементе с источником теплоснабжения муниципальными котельными Зюзинского сельсовета приведены в таблице 1.2.

Таблица 1.2 – Объемы потребления тепловой энергии (мощности), теплоносителя в расчетном элементе с централизованным источником теплоснабжения муниципальными котельными Зюзинского сельсовета

Год		2016	2017	2018	2019	2020	2021	2022-2026	2027-2031	2032-2036
<b>Школьная котельная с. Зюзино</b>										
Тепловая энергия (мощности), Гкал/ч	отопление	0,275	0,275	0,275	0,275	0,275	0,275	0,275	0,275	0,275
	прирост нагрузки на отопление	0	0	0	0	0	0	0	0	0
	ГВС	0	0	0	0	0	0	0	0	0
	прирост нагрузки на ГВС	0	0	0	0	0	0	0	0	0
	вентиляция	0	0	0	0	0	0	0	0	0
	прирост нагрузки на вентиляцию	0	0	0	0	0	0	0	0	0
<b>Всего</b>		<b>0,275</b>	<b>0,275</b>	<b>0,275</b>	<b>0,275</b>	<b>0,275</b>	<b>0,275</b>	<b>0,275</b>	<b>0,275</b>	<b>0,275</b>

Схема теплоснабжения Зюзинского сельсовета Белозерского района Курганской области

*1.3 Потребление тепловой энергии (мощности) и теплоносителя объектами, расположенными в производственных зонах, с учетом возможных изменений производственных зон и их перепрофилирования и приросты потребления тепловой энергии (мощности), теплоносителя производственными объектами с разделением по видам теплоснабжения и по видам теплоносителя (горячая вода и пар) на каждом этапе*

Объекты потребления тепловой энергии (мощности) и теплоносителя в производственных зонах на территории Зюзинского сельсовета отсутствуют. Возможное изменение производственных зон и их перепрофилирование не предусматривается. Приросты потребления тепловой энергии (мощности), теплоносителя производственными объектами отсутствуют.

## **Раздел 2. Перспективные балансы располагаемой тепловой мощности источников тепловой энергии и тепловой нагрузки потребителей**

*2.1 Радиус эффективного теплоснабжения, позволяющий определить условия, при которых подключение новых или увеличивающих тепловую нагрузку теплопотребляющих установок к системе теплоснабжения нецелесообразно вследствие увеличения совокупных расходов в указанной системе на единицу тепловой мощности, определяемый для зоны действия каждого источника тепловой энергии*

Радиус эффективного теплоснабжения источников тепловой энергии для зоны действия каждого источника тепловой энергии приведен в таблице 1.3.

Таблица 1.3 – Результаты расчета радиуса теплоснабжения для котельных с. Зюзино

<b>Показатель</b>	<b>Школьная котельная с. Зюзино</b>
Оптимальный радиус теплоснабжения, км	1,42
Максимальный радиус теплоснабжения, км	0,15
Радиус эффективного теплоснабжения, км	1,72

*2.2 Описание существующих и перспективных зон действия систем теплоснабжения и источников тепловой энергии*

Зона действия муниципальной системы теплоснабжения с. Зюзино охватывает территорию, являющуюся частью кадастрового квартала 45:02:060901. Школьная котельная с. Зюзино является централизованной котельной. К муниципальной котельной подключены средняя школа и сельский Дом Культуры. Зона действия муниципальных источников тепловой энергии – котельных с. Зюзино совпадает с зоной действия системы теплоснабжения.

Соотношение общей площади и площади охвата зоны действия с муниципальными источниками тепловой энергии приведено в таблице 1.4.

Соотношение площади села и площади охвата муниципальной системы теплоснабжения в с. Зюзино приведено на рисунке 1.1.

Таблица 1.4 – Соотношение общей площади и площади охвата зоны действия с централизованными источниками тепловой энергии\*

<b>Населенный пункт</b>	<b>Площадь территории, Га</b>	<b>Зона действия с муниципальными источниками тепловой энергии, Га</b>	<b>Зона действия с муниципальными источниками тепловой энергии, %</b>
с. Зюзино	60,06	3,95	6,58
д. Новозаборка	31,90	0,00	0,00
д. Лихачи	27,76	0,00	0,00
д. Бузан	9,93	0,00	0,00
<b>Всего</b>	<b>129,65</b>	<b>3,95</b>	<b>3,05</b>

\* – по данным космо- и аэрофотосъемочных материалов



Рисунок 1.1 – Соотношение общей площади села и площади охвата муниципальной системы теплоснабжения с. Зюзино

Перспективная нагрузка для котельной Зюзинского сельсовета не планируется.

Перспективные зоны действия системы теплоснабжения остаются неизменными на весь расчетный период до 2036 г.

### *2.3 Описание существующих и перспективных зон действия индивидуальных источников тепловой энергии*

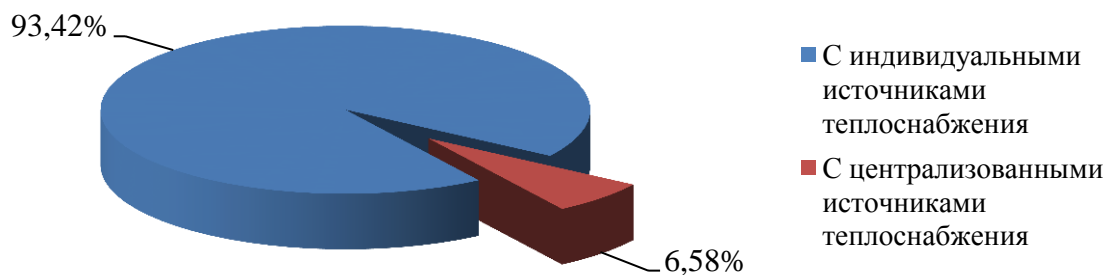
К существующим зонам действия индивидуальных источников тепловой энергии относится частный жилой сектор Зюзинского сельсовета.

Частные жилые дома в Зюзинском сельсовете отапливаются от индивидуальных источников на твердом топливе.

Соотношение общей площади и площади охвата зоны действия с частными индивидуальными источниками тепловой энергии в Зюзинском сельсовете приведено в таблице 1.5 и на диаграмме рисунка 1.2.

Таблица 1.5 – Соотношение общей площади и площади охвата зоны действия с индивидуальными источниками тепловой энергии

Населенный пункт	Площадь территории, Га	Зона действия частных индивидуальных источников тепловой энергии, Га	Зона действия частных индивидуальных источников тепловой энергии, %
с. Зюзино	60,06	56,11	93,42
д. Новозаборка	31,9	31,90	100,00
д. Лихачи	27,76	27,76	100,00
д. Бузан	9,93	9,93	100,00
<b>Всего</b>	<b>129,65</b>	<b>125,70</b>	<b>96,95</b>



Рисунок 1.2 – Соотношение площади охвата зоны действия с частными индивидуальными и муниципальными источниками тепловой энергии в Зюзинском сельсовете

Перспективные территории вышеуказанных зон действия с индивидуальными источниками тепловой энергии на расчетный период до 2036 г. существенно не изменятся.

*2.4 Перспективные балансы тепловой мощности и тепловой нагрузки в перспективных зонах действия источников тепловой энергии, в том числе работающих на единую тепловую сеть, на каждом этапе*

*2.4.1 Существующие и перспективные значения установленной тепловой мощности основного оборудования источника (источников) тепловой энергии*

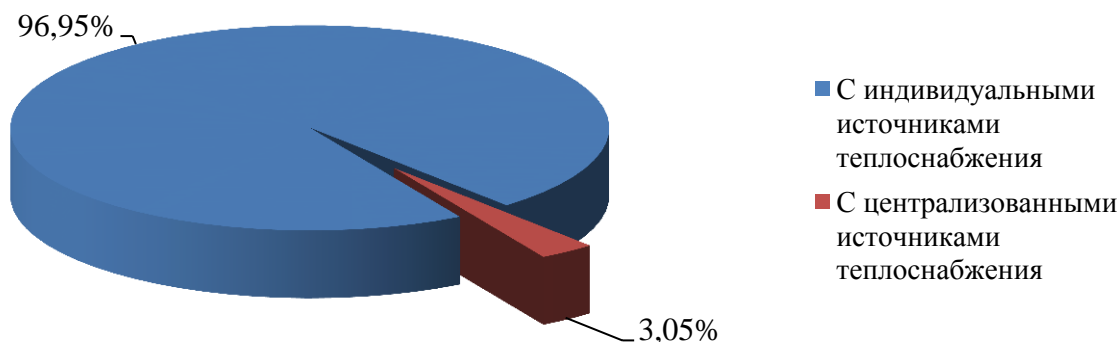
Согласно Постановления Правительства Российской Федерации от 22 февраля 2012 г. №154 «О требованиях к схемам теплоснабжения, порядку их разработки и утверждения», установленная мощность источника тепловой энергии – сумма номинальных тепловых мощностей всего принятого по акту ввода в эксплуатацию оборудования, предназначенного для отпуска тепловой энергии потребителям на собственные и хозяйственные нужды.

Существующие и перспективные значения установленной тепловой мощности для муниципальной котельной Зюзинского сельсовета приведены в таблице 1.6.

Таблица 1.6 – Существующие и перспективные значения установленной тепловой мощности

Зона действия источника теплоснабжения	Значения установленной тепловой мощности основного оборудования источника, Гкал/час								
	Существующая	Перспективная							
		2016 г.	2017 г.	2018 г.	2019 г.	2020 г.	2021 г.	2022-2026 гг.	2027-2031 гг.
Школьная котельная с. Зюзино	0,688	0,688	0,688	0,688	0,688	0,688	0,688	0,688	0,688

*2.4.2 Существующие и перспективные технические ограничения на использование установленной тепловой мощности и значения располагаемой мощности основного оборудования источников тепловой энергии*

Согласно Постановлением постановления Правительства Российской Федерации от 22 февраля 2012 г. №154 «О требованиях к схемам теплоснабжения, порядку их разработки и утвержде-

Схема теплоснабжения Зюзинского сельсовета Белозерского района Курганской области

ния», располагаемая мощность источника тепловой энергии – величина, равная установленной мощности источника тепловой энергии за вычетом объемов мощности, не реализуемой по техническим причинам, в том числе по причине снижения тепловой мощности оборудования в результате эксплуатации на продленном техническом ресурсе (снижение параметров пара перед турбиной, отсутствие рециркуляции в пиковых водогрейных котлоагрегатах и др.).

Существующие и перспективные технические ограничения на использование установленной тепловой мощности и значения располагаемой мощности основного оборудования для котельных Зюзинского сельсовета приведены в таблице 1.7.

Таблица 1.7 – Существующие и перспективные технические ограничения на использование установленной тепловой мощности и значения располагаемой мощности основного оборудования

Источник теплоснабжения	Параметр	Существующие	Перспективные								
			2016 г.	2017 г.	2018 г.	2019 г.	2020 г.	2021 г.	2022-2026 гг.	2027-2031 гг.	2032-2036 гг.
Школьная котельная с. Зюзино	Объемы мощности, нереализуемые по тех причинам, Гкал/ч	0,206	0,206	0,206	0,206	0,206	0,206	0,206	0,206	0,206	0,206
	Располагаемая мощность, Гкал/ч	0,482	0,482	0,482	0,482	0,482	0,482	0,482	0,482	0,482	0,482

*2.4.3 Существующие и перспективные затраты тепловой мощности на собственные и хозяйственные нужды источников тепловой энергии*

Существующие и перспективные затраты тепловой мощности на собственные и хозяйственные нужды источников тепловой энергии для муниципальных котельных Зюзинского сельсовета приведены в таблице 1.8.

Таблица 1.8 – Существующие и перспективные затраты тепловой мощности на собственные и хозяйственные нужды муниципальных источников тепловой энергии Зюзинского сельсовета

Источник теплоснабжения	Затраты тепловой мощности на собственные и хозяйственные нужды источников тепловой энергии, Гкал/час									
	Существующая	Перспективная								
		2016 г.	2017 г.	2018 г.	2019 г.	2020 г.	2021 г.	2022-2026 гг.	2027-2031 гг.	2032-2036 гг.
Школьная котельная с. Зюзино	0,010	0,010	0,010	0,010	0,010	0,010	0,010	0,010	0,010	0,010

*2.4.4 Значения существующей и перспективной тепловой мощности источников тепловой энергии нетто*

Согласно Постановлением постановления Правительства Российской Федерации от 22 февраля 2012 г. №154 «О требованиях к схемам теплоснабжения, порядку их разработки и утверждения», мощность источника тепловой энергии нетто – величина, равная располагаемой мощности источника тепловой энергии за вычетом тепловой нагрузки на собственные и хозяйственные нужды.

Схема теплоснабжения Зюзинского сельсовета Белозерского района Курганской области

Существующая и перспективная тепловая мощность источников тепловой энергии нетто для муниципальной котельной Зюзинского сельсовета приведены в таблице 1.9.

Таблица 1.9 – Существующая и перспективная тепловая мощность источников тепловой энергии нетто

Источник теплоснабжения	Значение тепловой мощности источников тепловой энергии нетто, Гкал/час									
	Существующая	Перспективная								
	2016 г.	2017 г.	2018 г.	2019 г.	2020 г.	2021 г.	2022-2026 гг.	2027-2031 гг.	2032-2036 гг.	
Школьная котельная с. Зюзино	0,472	0,472	0,472	0,472	0,472	0,472	0,472	0,472	0,472	0,472

*2.4.5 Значения существующих и перспективных потерь тепловой энергии при ее передаче по тепловым сетям, включая потери тепловой энергии в тепловых сетях теплопередачей через теплоизоляционные конструкции теплопроводов и потери теплоносителя, с указанием затрат теплоносителя на компенсацию этих потерь*

Существующие и перспективные потери тепловой энергии при ее передаче по тепловым сетям для муниципальной котельной Зюзинского сельсовета приведены в таблице 1.10.

Таблица 1.10 – Существующие и перспективные потерь тепловой энергии при ее передаче по тепловым сетям

Источник теплоснабжения	Параметр	Существующ.	Перспективные							
	Год	2016 г.	2017 г.	2018 г.	2019 г.	2020 г.	2021 г.	2022-2026 гг.	2027-2031 гг.	2032-2036 гг.
Школьная котельная с. Зюзино	Потери тепловой энергии при её передаче по тепловым сетям, Гкал/ч	0,038	0,038	0,038	0,038	0,038	0,038	0,038	0,038	0,038
	Потери теплопередачей через теплоизоляционные конструкции теплопроводов, Гкал/ч	0,033	0,033	0,033	0,033	0,033	0,033	0,033	0,033	0,033
	Потери теплоносителя, Гкал/ч	0,005	0,005	0,005	0,005	0,005	0,005	0,005	0,005	0,005

*2.4.6 Затраты существующей и перспективной тепловой мощности на хозяйственные нужды тепловых сетей*

Затраты существующей и перспективной тепловой мощности на хозяйственные нужды тепловых сетей для муниципальной котельной Зюзинского сельсовета приведены в таблице 1.11.

Таблица 1.11 – Затраты существующей и перспективной тепловой мощности на хозяйственные нужды тепловых сетей

Источник теплоснабжения	Значение затрат тепловой мощности на хозяйственные нужды тепловых сетей, Гкал/час									
	Существующая	Перспективная								
	2016 г.	2017 г.	2018 г.	2019 г.	2020 г.	2021 г.	2022-2026 гг.	2027-2031 гг.	2032-2036 гг.	
Школьная котельная с. Зюзино	0,005	0,005	0,005	0,005	0,005	0,005	0,005	0,005	0,005	0,005



*2.4.7 Значения существующей и перспективной резервной тепловой мощности источников теплоснабжения, в том числе источников тепловой энергии, принадлежащих потребителям, и источников тепловой энергии теплоснабжающих организаций, с выделением аварийного резерва и резерва по договорам на поддержание резервной тепловой мощности*

Согласно Федеральному закону от 27.07.2010 № 190-ФЗ «О теплоснабжении», резервная тепловая мощность – тепловая мощность источников тепловой энергии и тепловых сетей, необходимая для обеспечения тепловой нагрузки теплопотребляющих установок, входящих в систему теплоснабжения, но не потребляющих тепловой энергии, теплоносителя.

Значения существующей и перспективной резервной тепловой мощности источников теплоснабжения для муниципальной котельной Зюзинского сельсовета приведены в таблице 1.12.

Таблица 1.12 – Существующая и перспективная резервная тепловая мощности источников теплоснабжения

Источник тепло-снабжения	Значения существующей и перспективной резервной тепловой мощности источников теплоснабжения, Гкал/час								
	Существующая	Перспективная							
	2016 г.	2017 г.	2018 г.	2019 г.	2020 г.	2021 г.	2022-2026 гг.	2027-2031 гг.	2032-2036 гг.
Школьная котельная с. Зюзино	0,197	0,197	0,197	0,197	0,197	0,197	0,197	0,197	0,197

*2.4.8 Значения существующей и перспективной тепловой нагрузки потребителей, устанавливаемые по договорам теплоснабжения, договорам на поддержание резервной тепловой мощности, долгосрочным договорам теплоснабжения, в соответствии с которыми цена определяется по соглашению сторон, и по долгосрочным договорам, в отношении которых установлен долгосрочный тариф*

Значения существующей и перспективной тепловой нагрузки потребителей, устанавливаемые по договорам теплоснабжения между ООО «Теплоснаб» и потребителями Зюзинского сельсовета представлен в таблице 1.13.

Таблица 1.13 – Значения существующей и перспективной тепловой нагрузки потребителей, устанавливаемые по договорам теплоснабжения, в Зюзинском сельсовете

Источник теплоснабжения	Значения существующей и перспективной тепловой нагрузки потребителей, Гкал/час								
	Существующая	Перспективная							
	2016 г.	2017 г.	2018 г.	2019 г.	2020 г.	2021 г.	2022-2026 гг.	2027-2031 гг.	2032-2036 гг.
Школьная котельная с. Зюзино	0,275	0,275	0,275	0,275	0,275	0,275	0,275	0,275	0,275

Существующие договоры не включают затраты потребителей на поддержание резервной тепловой мощности. Долгосрочные договоры теплоснабжения, в соответствии с которыми цена определяется по соглашению сторон, и долгосрочные договоры, в отношении которых установлен долгосрочный тариф, отсутствуют.

### Раздел 3. Перспективные балансы теплоносителя

#### *3.1 Перспективные балансы производительности водоподготовительных установок и максимального потребления теплоносителя теплопотребляющими установками потребителей*

В муниципальной котельной Зюзинского сельсовета водоподготовительные установки отсутствуют. В 2017 году в котельной с. Зюзино планируется установка оборудования для химводоподготовки сетевой воды.

Перспективные балансы производительности водоподготовительных установок и максимального потребления теплоносителя представлен в таблице 1.14. Потребление теплоносителя не осуществляется, так как системы теплоснабжения в Зюзинском сельсовете закрытые.

Таблица 1.14 – Перспективный баланс теплоносителя котельных Зюзинского сельсовета

Величина	Год	2016	2017	2018	2019	2020	2021	2022-2026	2027-2031	2032-2036
	<b>Школьная котельная с. Зюзино</b>									
производительность водоподготовительных установок, м <sup>3</sup> /ч		0	0,154*	0,154	0,154	0,154	0,154	0,154	0,154	0,154
максимальное потребление теплоносителя теплопотребляющими установками потребителей, м <sup>3</sup> /ч		0	0	0	0	0	0	0	0	0

\*- после подключения водоподготовительной установки

#### *3.2 Перспективные балансы производительности водоподготовительных установок источников тепловой энергии для компенсации потерь теплоносителя в аварийных режимах работы систем теплоснабжения*

Предполагается в 2017 году подключить водоподготовительную установку в муниципальной котельной с. Зюзино.

Перспективные балансы производительности водоподготовительных установок в аварийных режимах работы представлены в таблице 1.15.

Таблица 1.15 – Перспективный баланс производительности водоподготовительной установки котельных Зюзинского сельсовета

Источник теплоснабжения	Производительность водоподготовительных установок в аварийных режимах работы, м <sup>3</sup> /ч									
	2016	2017	2018	2019	2020	2021	2022-2026	2027-2031	2032-2036	
Школьная котельная с. Зюзино	0	1,235*	1,235	1,235	1,235	1,235	1,235	1,235	1,235	1,235

\*- после подключения водоподготовительной установки

#### **Раздел 4. Предложения по строительству, реконструкции и техническому перевооружению источников тепловой энергии**

*4.1 Предложения по строительству источников тепловой энергии, обеспечивающих перспективную тепловую нагрузку на осваиваемых территориях поселения, городского округа, для которых отсутствует возможность или целесообразность передачи тепловой энергии от существующих или реконструируемых источников тепловой энергии. Обоснование отсутствия возможности передачи тепловой энергии от существующих или реконструируемых источников тепловой энергии основывается на расчетах радиуса эффективного теплоснабжения*

Перспективная тепловая нагрузка на осваиваемых территориях Зюзинского сельсовета согласно расчету радиусов эффективного теплоснабжения может быть компенсирована существующей муниципальной котельной. Строительство новых источников тепловой энергии для этих целей не требуется.

Возобновляемые источники энергии вводятся не будут.

*4.2 Предложения по реконструкции источников тепловой энергии, обеспечивающих перспективную тепловую нагрузку в существующих и расширяемых зонах действия источников тепловой энергии*

Расширение зон действия муниципальных источников теплоснабжения Зюзинского сельсовета не планируется. Реконструкция котельной для этих целей на расчетный период не требуется.

Возобновляемые источники энергии отсутствуют.

*4.3 Предложения по техническому перевооружению источников тепловой энергии с целью повышения эффективности работы систем теплоснабжения*

Школьная котельная с. Зюзино была технически перевооружена в 2012 - 2013 годах в части установки новых котлов и насосного оборудования, а также применения автоматического регулирования отпуска тепла.

Предполагается в 2017-2018 гг. проведение косметического ремонта здания муниципальной котельной с. Зюзино.

К концу расчетного периода предполагается замена одного отопительного котла на котел идентичной мощностью. Перевод котельной на газовое топливо не планируется.

*4.4 Графики совместной работы источников тепловой энергии, функционирующих в режиме комбинированной выработки электрической и тепловой энергии и котельных, меры по выводу из эксплуатации, консервации и демонтажу избыточных источников тепловой энергии, а также источников тепловой энергии, выработавших нормативный срок службы, в случае, если продление срока службы технически невозможно или экономически нецелесообразно*

Источники тепловой энергии, функционирующих в режиме комбинированной выработки электрической и тепловой энергии, и котельные работающие совместно на единую тепловую сеть отсутствуют.

Мер по выводу из эксплуатации, консервации и демонтажу избыточных источников тепловой энергии, а также источников тепловой энергии, выработавших нормативный срок службы, не требуется.

*4.5 Меры по переоборудованию котельных в источники комбинированной выработки электрической и тепловой энергии для каждого этапа*

Меры по переоборудованию котельных в источники комбинированной выработки электрической и тепловой энергии на расчетный период не требуется. Собственные нужды (электрическое потребление) модульных котельных компенсируются существующим электроснабжением. Оборудование, позволяющее осуществлять комбинированную выработку электрической энергии, будет крайне нерентабельно. Основным потребителем тепла – муниципалитет и население – не имеет средств на единовременные затраты по реализации когенерации.

*4.6 Меры по переводу котельных, размещенных в существующих и расширяемых зонах действия источников комбинированной выработки тепловой и электрической энергии, в пиковый режим работы для каждого этапа, в том числе график перевода*

Зоны действия источников комбинированной выработки тепловой и электрической энергии на территории Зюзинского сельсовета отсутствуют, существующие котельные не расположены в их зонах.

*4.7 Решения о загрузке источников тепловой энергии, распределении (перераспределении) тепловой нагрузки потребителей тепловой энергии в каждой зоне действия системы теплоснабжения между источниками тепловой энергии, поставляющими тепловую энергию в данной системе теплоснабжения, на каждом этапе*

Существующие мощности котельной обусловлены имеющейся потребностью в тепловой нагрузке. В настоящее время имеется решение о загрузке муниципальной котельной с. Зюзино с обеспечением тепловой энергией основных потребителей – здания средней школы и Дома Культуры.

Возможности распределения (перераспределения) тепловой нагрузки потребителей тепловой энергии между источниками тепловой энергии не имеется, так как в каждой зоне действия системы теплоснабжения имеется один источник, поставляющий тепловую энергию только в данной системе теплоснабжения.

*4.8 Оптимальный температурный график отпуска тепловой энергии для каждого источника тепловой энергии или группы источников в системе теплоснабжения, работающей на общую тепловую сеть, устанавливаемый для каждого этапа, и оценку затрат при необходимости его изменения*

Оптимальный температурный график системы теплоснабжения для источника тепловой энергии остается прежним на расчетный период до 2036 г. с температурным режимом 80-60 °С. Необходимость его изменения отсутствует. Групп источников в системе теплоснабжения, работающих на общую тепловую сеть, не имеется. Оптимальный температурный график отпуска тепловой энергии для муниципальной котельной Зюзинского сельсовета, приведенный на диаграмме рисунка 1.2, сохранится на всех этапах расчетного периода.



Рисунок 1.3 – Оптимальный температурный график отпуски тепловой энергии для котельной с. Зюзино

Таблица 1.16 – Расчет отпуски тепловой энергии для муниципальной котельной Зюзинского сельсовета в течение года при температурном графике 80-60 °С

Параметр	Значение в течение года											
	1	2	3	4	5	6	7	8	9	10	11	12
Среднемесячная и годовая температура воздуха, °С	-16,3	-15	-6,9	4,6	12,5	17,2	19,1	16,3	10,9	3,2	-6,4	-13,4
Температура воды, подаваемой в отопительную систему, °С	58,3	57	48,9	36,5	0,0	0,0	0,0	0,0	0,0	37,8	48,4	55,4
Температура сетевой воды в обратном трубопроводе, °С	46,3	45	39,9	31,5	0,0	0,0	0,0	0,0	0,0	32,8	40,4	44,4
Разница температур, °С	12	12	9	5	0,0	0,0	0,0	0,0	0,0	5	8	11
Отпуск тепла школьной котельной с. Зюзино в сеть отопления, Гкал	127,09	110,17	90,1	43,41	0,0	0,0	0,0	0,0	0,0	50,36	85,3	115,68

*4.9 Предложения по перспективной установленной тепловой мощности каждого источника тепловой энергии с учетом аварийного и перспективного резерва тепловой мощности с предложениями по утверждению срока ввода в эксплуатацию новых мощностей*

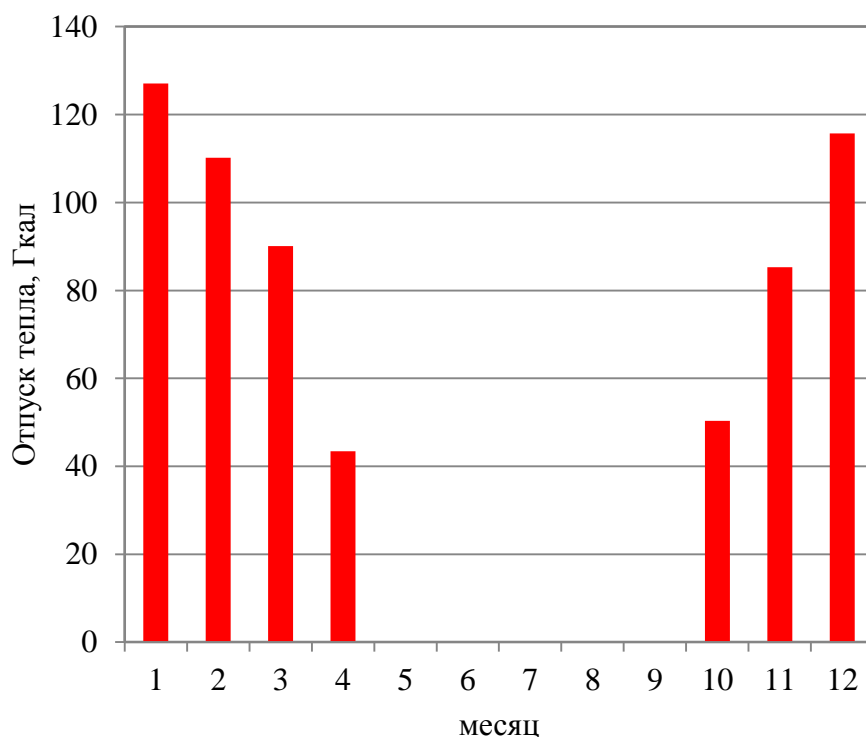
Перспективная установленная тепловая мощность источника тепловой энергии с учетом аварийного и перспективного резерва тепловой мощности остается на прежнем уровне на расчетный период до 2036 г. для муниципальной котельной Зюзинского сельсовета.

Схема теплоснабжения Зюзинского сельсовета Белозерского района Курганской области

*4.10 Анализ целесообразности ввода новых и реконструкции существующих источников тепловой энергии с использованием возобновляемых источников энергии*

Возобновляемые источники энергии в поселении отсутствуют.

*4.11 Вид топлива, потребляемый источником тепловой энергии, в том числе с использованием возобновляемых источников энергии*

Основным видом топлива для источников централизованного теплоснабжения в с. Зюзино является каменный уголь. Резервное топливо отсутствует.

До конца расчетного периода котельную переводить на другой вид топлива не планируют.

Местным видом топлива в Зюзинском сельсовете являются дрова. Существующие источники тепловой энергии Зюзинского сельсовета не используют местные виды топлива в качестве основного в связи с низким КПД и высокой себестоимостью.

Возобновляемые источники энергии в поселении отсутствуют.

## **Раздел 5. Предложения по строительству и реконструкции тепловых сетей**

*5.1 Предложения по строительству и реконструкции тепловых сетей, обеспечивающих перераспределение тепловой нагрузки из зон с дефицитом располагаемой тепловой мощности источников тепловой энергии в зоны с резервом располагаемой тепловой мощности источников тепловой энергии (использование существующих резервов)*

Школьная котельная с. Зюзино имеет тепловые сети в двухтрубном нерезервируемом исполнении протяженностью 240 п.м.

Строительство и реконструкция тепловых сетей, обеспечивающих перераспределение тепловой нагрузки, не требуется. Располагаемой тепловой мощности котельных достаточно для обеспечения нужд подключенных к ним потребителей, дефицита располагаемой тепловой мощности не наблюдается.

*5.2 Предложения по строительству и реконструкции тепловых сетей для обеспечения перспективных приростов тепловой нагрузки в осваиваемых районах поселения, городского округа под жилищную, комплексную или производственную застройку*

Расширение зон действия централизованных и нецентрализованных источников теплоснабжения Зюзинского сельсовета не планируется.

Строительство и реконструкция тепловых сетей под комплексную или производственную застройку не требуется.

*5.3 Предложения по строительству и реконструкции тепловых сетей в целях обеспечения условий, при наличии которых существует возможность поставок тепловой энергии потребителям от различных источников тепловой энергии при сохранении надежности теплоснабжения*

Возможность поставок тепловой энергии потребителям от различных источников тепловой энергии отсутствует. Строительство и реконструкция тепловых сетей для обеспечения этих мероприятий не требуется.

*5.4 Предложения по строительству и реконструкции тепловых сетей для повышения эффективности функционирования системы теплоснабжения, в том числе за счет перевода котельных в пиковый режим работы или ликвидации котельных*

Согласно ФЗ № 190 «О теплоснабжении», пиковый режим работы источника тепловой энергии – режим работы источника тепловой энергии с переменной мощностью для обеспечения изменяющегося уровня потребления тепловой энергии, теплоносителя потребителям. Перевод котельных в пиковый режим работы не предполагается на расчетный период до 2036 г. Ликвидация существующих котельных на основаниях, изложенных в п. 4.4, не предполагается.

## Схема теплоснабжения Зюзинского сельсовета Белозерского района Курганской области

*5.5 Предложения по строительству и реконструкции тепловых сетей для обеспечения нормативной надежности и безопасности теплоснабжения, определяемых в соответствии с методическими указаниями по расчету уровня надежности и качества поставляемых товаров, оказываемых услуг для организаций, осуществляющих деятельность по производству и (или) передаче тепловой энергии, утверждаемыми уполномоченным Правительством Российской Федерации федеральным органом исполнительной власти*

Уровень надёжности поставляемых товаров и оказываемых услуг регулируемой организацией определяется исходя из числа возникающих в результате нарушений, аварий, инцидентов на объектах данной регулируемой организации: перерывов, прекращений, ограничений в подаче тепловой энергии в точках присоединения теплопотребляющих установок и (или) тепловых сетей потребителя товаров и услуг к коллекторам или тепловым сетям указанной регулируемой организации, сопровождаемых зафиксированным приборами учета теплоносителя или тепловой энергии прекращением подачи теплоносителя или подачи тепловой энергии на теплопотребляющие установки.

Для обеспечения нормативной надежности и безопасности теплоснабжения Зюзинского сельсовета требуется реконструкция существующих тепловых сетей котельной длиной 240 п.м на трубы с высокой степенью износа.

Строительство новых тепловых сетей для обеспечения нормативной надежности и безопасности теплоснабжения не требуется, существующая длина не превышает предельно допустимую длину нерезервированных участков тупиковых теплопроводов, диаметры существующих теплопроводов для обеспечения резервной подачи теплоты потребителям при отказах достаточны. Потребители тепловой энергии относятся ко второй категории, при которой допускается снижение температуры в отапливаемых помещениях на период ликвидации аварии, но не более 54 ч, до 12 °С.

*5.6 Предложения по реконструкции тепловых сетей в целях обеспечения гидравлических режимов, обеспечивающих качество горячей воды в открытых системах теплоснабжения (горячего водоснабжения)*

Открытые схемы теплоснабжения на территории Зюзинского сельсовета отсутствуют. Мероприятия по реконструкции тепловых сетей в целях обеспечения гидравлических режимов, обеспечивающих качество горячей воды в открытых системах теплоснабжения не требуются.



## **Раздел 6. Перспективные топливные балансы**

Основным видом топлива для источников централизованного теплоснабжения в с. Зюзино является каменный уголь. Резервное и аварийное топливо отсутствует. Доставка каменного угля осуществляется автомобильным транспортом.

Перевод котельной с. Зюзино на другой вид топлива до конца расчетного периода не планируется. Возобновляемые источники энергии отсутствуют.

Перспективные топливные балансы для источника тепловой энергии, расположенного в границах поселения, городского округа по видам основного и резервного топлива на каждом этапе приведены в таблице 1.17.

Таблица 1.17 – Перспективные топливные балансы источников тепловой энергии Зюзинского сельсовета

Источник тепловой энергии	Вид топлива	Этап (год)								
		2016	2017	2018	2019	2020	2021	2022-2026	2027-2031	2032-2036
Школьная котельная с. Зюзино	основное, т.у.т.	243,8	243,8	243,8	243,8	243,8	243,8	243,8	243,8	243,8
	основное (каменный уголь), т	179,26	179,26	179,26	179,26	179,26	179,26	179,26	179,26	179,26
	резервное (дрова), т	-	-	-	-	-	-	-	-	-

## **Раздел 7. Инвестиции в строительство, реконструкцию и техническое перевооружение**

### *7.1 Предложения по величине необходимых инвестиций в строительство, реконструкцию и техническое перевооружение источников тепловой энергии на каждом этапе*

В 2017 году требуются инвестиции для установки оборудования для химводоподготовки сетевой воды в котельной с. Зюзино.

В 2017-2018 гг. потребуются инвестиции для косметического ремонта здания муниципальной котельной с. Зюзино и замены электропроводки.

К концу расчетного периода потребуются инвестиции для замены одного отопительного котла в котельной, а также для замены насосов, автоматики.

### *7.2 Предложения по величине необходимых инвестиций в строительство, реконструкцию и техническое перевооружение тепловых сетей, насосных станций и тепловых пунктов на каждом этапе*

Инвестиции в строительство, реконструкцию и техническое перевооружение насосных станций и тепловых пунктов на расчетный период до 2036 г. не требуются.

На расчетный период потребуются инвестиции в реконструкцию тепловых сетей котельной длиной 240 п.м. в связи с износом более 70%.

### *7.3 Предложения по величине инвестиций в строительство, реконструкцию и техническое перевооружение в связи с изменениями температурного графика и гидравлического режима работы системы теплоснабжения*

Изменений температурного графика и гидравлического режима работы системы теплоснабжения не предполагается на расчетный период до 2036 г. Инвестиции в строительство, реконструкцию и техническое перевооружение на указанные мероприятия не требуются.

## **Раздел 8. Решение об определении единой теплоснабжающей организации**

На январь 2017 г. решение об определении единой теплоснабжающей организации ЕТО в Зюзинском сельсовете для котельной с. Зюзино принято ООО «Теплоснаб».

Зонай деятельности единой теплоснабжающей организации будет система теплоснабжения котельных с. Зюзино на территории Зюзинского сельсовета в границах которых ЕТО обязана обслуживать любых обратившихся к ней потребителей тепловой энергии согласно Правилам организации теплоснабжения в Российской Федерации (утв. постановлением Правительства РФ от 8 августа 2012 г. N 808).

## **Раздел 9. Решения о распределении тепловой нагрузки между источниками тепловой энергии**

Распределение тепловой нагрузки между источниками тепловой энергии не предполагается на расчетный период до 2036 г. Условия, при которых имеется возможность поставок тепловой энергии потребителям от различных источников тепловой энергии при сохранении надежности теплоснабжения, отсутствуют.

## **Раздел 10. Решения по бесхозяйным тепловым сетям**

В настоящий момент имеется признание права муниципальной собственности на тепловые сети и муниципальные котельные Зюзинского сельсовета – администрацией Белозерского района. Бесхозяйные тепловые сети на территории Зюзинского сельсовета отсутствуют.

## **ОБОСНОВЫВАЮЩИЕ МАТЕРИАЛЫ К СХЕМЕ ТЕПЛОСНАБЖЕНИЯ**

### **ГЛАВА 1. Существующее положение в сфере производства, передачи и потребления тепловой энергии для целей теплоснабжения**

#### *Часть 1. Функциональная структура теплоснабжения*

##### *1.1.1 Зоны действия производственных котельных*

Производственные котельные на территории Зюзинского сельсовета отсутствуют.

##### *1.1.2 Зоны действия индивидуального теплоснабжения*

Частный сектор в Зюзинском сельсовете преимущественно отапливается индивидуальными источниками теплоснабжения.

Графические материалы с зонами действия индивидуальных источников теплоснабжения приведены в Приложении.

Основным видом топлива индивидуальных источников теплоснабжения в с. Зюзино является каменный уголь и дрова.

##### *1.1.3 Зоны действия отопительных котельных*

На территории Зюзинского сельсовета имеется одна муниципальная котельная.

Школьная котельная с. Зюзино является централизованной, расположена по адресу ул. Новая, 10а, отапливает здание средней школы и Дом Культуры. Обслуживает котельную с. Зюзино предприятие ООО «Теплоснаб».

Графические материалы с обозначением зоны действия муниципальных и частных индивидуальных источников тепловой энергии приведены в Приложении.

Муниципальная котельная Зюзинского сельсовета и тепловые сети находятся на балансе Зюзинского сельсовета.

*1.2.1 Структура основного оборудования*

Характеристика котельных Зюзинского сельсовета приведена в таблице 2.1.

Таблица 2.1 – Характеристика муниципальных котельных Зюзинского сельсовета

<b>Объект</b>	<b>Целевое назначение</b>	<b>Назначение</b>	<b>Обеспечиваемый вид теплопотребления</b>	<b>Надежность отпуска теплоты потребителям</b>	<b>Категория обеспечиваемых потребителей</b>
Школьная котельная с. Зюзино	централизованная	отопительная	отопление	первой категории	вторая

Характеристика котлов источников теплоснабжения приведена в таблице 2.2.

Таблица 2.2 – Основные характеристики котлов источников теплоснабжения

<b>Наименование источника тепловой энергии</b>	<b>Марка и количество котлов</b>	<b>Топливо основное, (резервное)</b>	<b>Температурный график теплоносителя (в наружной сети)</b>	<b>Техническое состояние</b>
Школьная котельная с. Зюзино	КВСрд 0,5 – 1 шт (основной) КСВ-0,3 – 1 шт	Каменный уголь (дрова)	80–60°C	Удовл.

Школьная котельная с. Зюзино имеет один отопительный котел КВСрд 0,5 и один котел КСВ-0,3. Котельная использует котел КВСрд 0,5 и котел КСВ-0,3 для отопления здания средней школы и Дома Культуры.

Стальной твердотопливный котел КВСрд 0,5 состоит из топки и водоохлаждаемой дымовой трубы высотой до 12 м. Поднимаясь по дымовой трубе, дымовые газы продолжают охлаждаться, отдавая тепло нагреваемой воде. Дымовая труба выполняет роль конвективной поверхности котла. Такая конвективная поверхность из прямых вертикальных труб практически не забивается золой и продуктами неполного сгорания топлива, и очень легко очищается в случае необходимости. Для прочистки труба оборудуется лестницей и площадкой обслуживания. Воздух для горения подается вентилятором. Такой котел идеально подходит для установки в пристроенных котельных, предназначенных для отопления отдельных зданий, но используется и в отдельно стоящих котельных.

Конвективная часть состоит из горизонтальных труб. При работе на природном газе в пространстве между трубами конвективной части через люк устанавливаются трубные пучки. Вход и выход воды из котла присоединяется к патрубкам. Питание котла водой осуществляется в нижнюю часть конвективной секции. Вода, нагретая уходящими газами, из верхней секции конвективной части по двум перепускным трубам поступает в водоохлаждаемую решетку и далее в топочную часть. Выход нагретой воды осуществляется из верхней части топки. По оси котла вверх конвективной части выполнен газоход, который необходимо соединить с боромом.

Характеристики котла КВСрд 0,5 приведены в таблице 2.3. Принципиальная схема котла КВСрд 0,5 приведена на рисунке 2.1.

Таблица 2.3 – Технические характеристики водогрейного котла КВСрд 0,5

№ п/п	Наименование показателя	Значение
1.	Максимальная мощность, МВт	500
2.	Коэффициент полезного действия, %	85
3.	Расход топлива при максимальной мощности: уголь, кг/ч дрова (деревоотходы), м <sup>3</sup> /ч	101 0,3
4.	Отапливаемая площадь, м <sup>2</sup> , при высоте помещений 2,5-3,0 м	5000
5.	Максимальная температура воды, °С	115
6.	Максимальное давление воды, кгс/см <sup>2</sup>	6,0
7.	Расход воды, м <sup>3</sup> /ч номин. / миним.	25/10
8.	Гидравлическое сопротивление, кгс/см <sup>2</sup>	0,4
9.	Водяной объем котла с трубой, м <sup>3</sup>	2,17
10.	Габаритные размеры котла, мм, не более: ширина/длина	1100/2000
11.	Высота топочной части, мм	1750
12.	Высота котла вместе с дымовой трубой, мм	13000
13.	Масса котла вместе с трубой, кг, не более	4000
14.	Гарантийный срок, лет	18
15.	Срок службы, лет	15



Рисунок 2.1 – Принципиальная схема котла КВСрд 0,5

Характеристики котла КСВ-0,3 приведены в таблице 2.4.

Таблица 2.4 – Технические характеристики водогрейного котла КСВ-0,3

№ пп	Наименование показателя	КСВ-0,3
1.	Исполнение	Вертикальный, жаротрубный с дымогарными трубами
2.	Номинальная теплопроизводительность, МВт (Гкал/ч)	0,3 (0,25)
3.	Вид топлива	Уголь, дрова, торфобрикеты
4.	Рабочее давление воды в котле, МПа (кгс/см <sup>2</sup> ), не более	0,15 (1,5)
5.	Максимальная температура воды на выходе из котла, С	95
6.	Масса, кг, не более	2010(+/-)50
7.	Габаритные размеры (длина, ширина, высота), м, не более	2,4/1,9/2,67
8.	Установленная мощность эл. двигателей, кВт, не более	1,5 (дымосос)
9.	Расход основного топлива, кг/час, не более	80...85
10.	Коэффициент полезного действия, %	75
11.	Тип горелочного устройства	Топка ручная
12.	Тип автоматики	Ящик управления
13.	Характеристика питающей сети	3х380/220В, N, 50 Гц

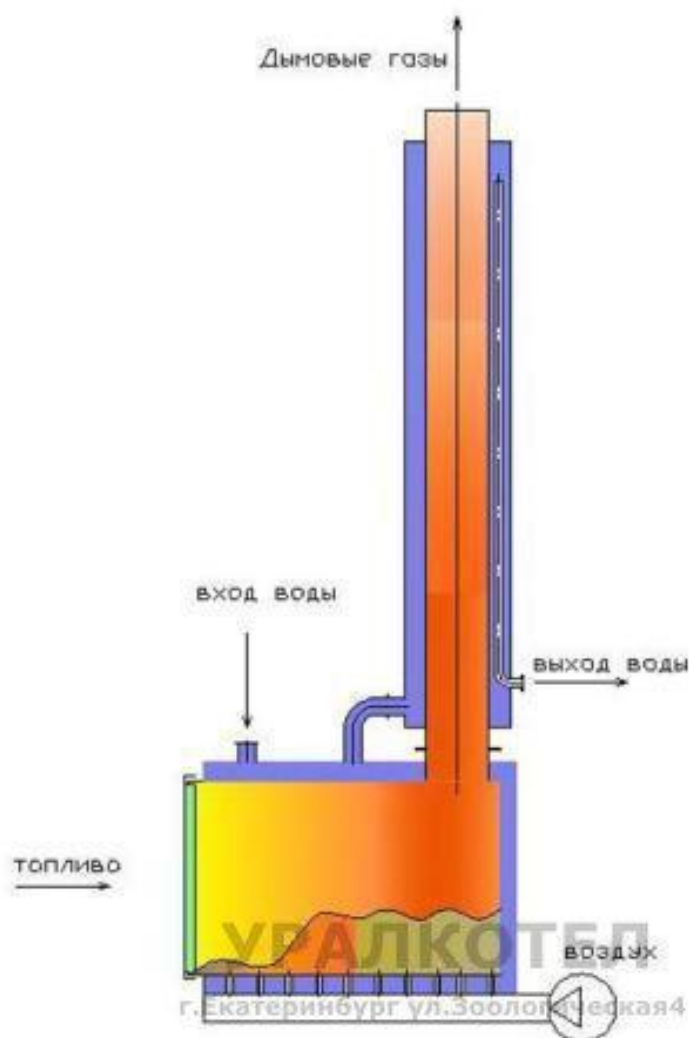
Характеристика сетевого оборудования муниципальной котельной Зюзинского сельсовета приведена в таблице 2.5.

Таблица 2.5 – Характеристика сетевого оборудования установленного в муниципальной котельной Зюзинского сельсовета

№ п/п	Наименование	Тип насоса	Год устан.	Кол-во, шт.	КПД насоса	Напор, м	Расход воды, м <sup>3</sup> /ч	Коэф. использ. мощности	Электропотребление, кВтч
1	Сетевой	К80-65-160	2012	2	0,7	32	50		34753
2	Вентилятор	ВЦ 14-46	2012	2	0,83			0,83	12742

*1.2.2 Параметры установленной тепловой мощности теплофикационного оборудования и теплофикационной установки*

Таблица 2.6 – Параметры установленной тепловой мощности котлов

Наименование источника тепловой энергии	Марка и количество котлов	Установленная мощность, Гкал/ч
Школьная котельная с. Зюзино	КВСрд 0,5 – 1 шт (основной) КСВ-0,3 – 1 шт	0,688

*1.2.3 Ограничения тепловой мощности и параметры располагаемой тепловой мощности*

Котельное оборудование имеет большой срок эксплуатации (таблица 2.7), ограничения тепловой мощности существенны.

*Схема теплоснабжения Зюзинского сельсовета Белозерского района Курганской области*

Таблица 2.7 – Ограничения тепловой мощности и параметры располагаемой тепловой мощности

Наименование и адрес	Год ввода в эксплуатацию	Ограничения тепловой мощности	Располагаемая тепловая мощность, Гкал/ч
Школьная котельная с. Зюзино	2012	0,206	0,482

*1.2.4 Объем потребления тепловой энергии (мощности) и теплоносителя на собственные и хозяйственные нужды и параметры тепловой мощности нетто*

Параметры установленной тепловой мощности нетто котельных Зюзинского сельсовета приведены в таблице 2.8.

Таблица 2.8 – Параметры установленной тепловой мощности нетто

Наименование котельной	Марка и количество котлов	Затраты тепловой мощности на собствен и хоз нужды, Гкал/ч	Мощность источника тепловой энергии нетто, Гкал/ч
Школьная котельная с. Зюзино	КВСрд 0,5 – 1 шт (основной) КСВ-0,3 – 1 шт	0,010	0,472

*1.2.5 Срок ввода в эксплуатацию теплофикационного оборудования, год последнего освидетельствования при допуске к эксплуатации после ремонтов, год продления ресурса и мероприятия по продлению ресурса*

Сроки ввода в эксплуатацию оборудования котельных представлены в таблице 2.9. Ремонты котлов с начала эксплуатации не проводились. Продление ресурса не требуется.

Таблица 2.9 – Сроки ввода в эксплуатацию теплофикационного оборудования

Наименование котельной	Марка и количество котлов	Год ввода в эксплуатацию	Год последнего освидетельствования
Школьная котельная с. Зюзино	КВСрд 0,5 – 1 шт (основной) КСВ-0,3 – 1 шт	2012 до 1990	2017

*1.2.6 Схемы выдачи тепловой мощности, структура теплофикационных установок*

Принципиальная тепловая схема котельной с. Зюзино приведена на рисунке 2.2.





Рисунок 2.2 – Принципиальная тепловая схема котельной с водогрейными котлами:

1 - сетевой насос; 2 - водогрейный котел; 3 - рециркуляционный насос; 4 - подогреватель подпиточной воды; 5 - подогреватель водопроводной воды; 6 - вакуумный деаэратор; 7 - подпиточный насос и регулятор подпитки; 8 - насос водопроводной воды; 9 - оборудование химводоподготовки; 10 - охладитель выпара; 11 - вакуумный водоструйный эжектор; 12 – бак газоотделитель эжектора; 13 - эжекторный насос

Источники тепловой энергии Зюзинского сельсовета не являются источниками комбинированной выработки тепловой и электрической энергии.

### *1.2.7 Способ регулирования отпуска тепловой энергии от источников тепловой энергии с обоснованием выбора графика изменения температур теплоносителя*

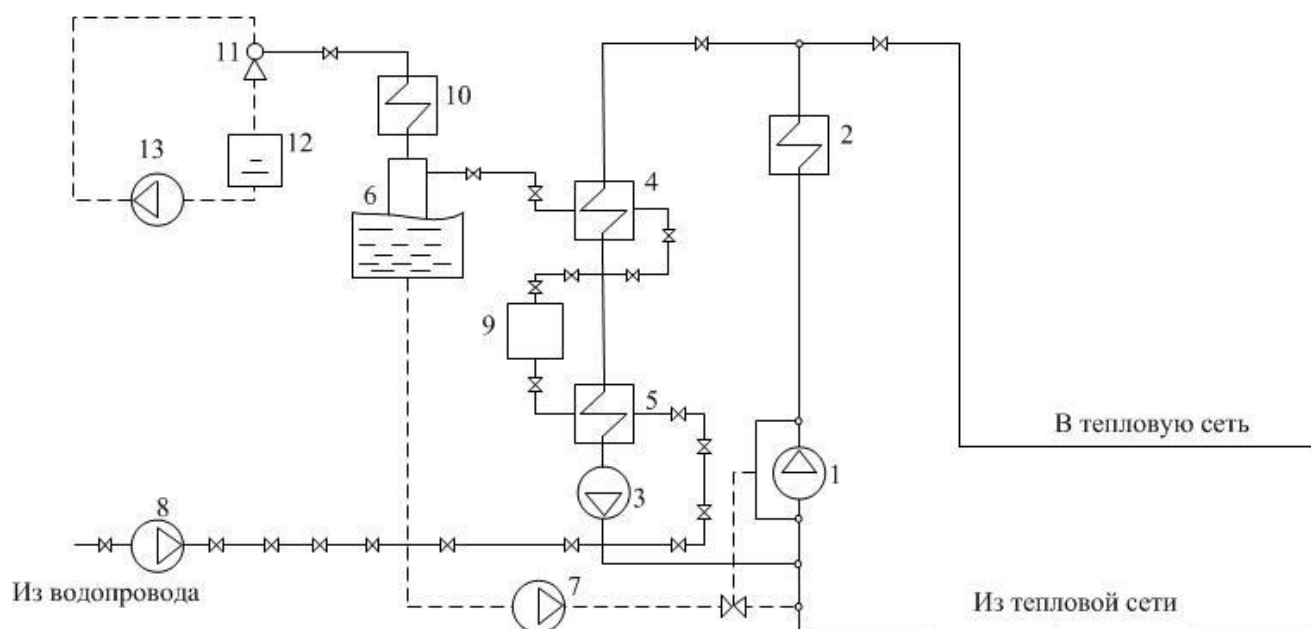
В состав котельных Зюзинского сельсовета входит комплект оборудования для автоматического поддержания температуры прямой сетевой воды.

График изменения температур теплоносителя (рисунок 2.3) выбран на основании климатических параметров холодного времени года на территории Белозерского муниципального района РФ СП 131.13330.2012 «Строительная климатология» и справочных данных температуры воды, подаваемой в отопительную систему, и сетевой – в обратном трубопроводе по температурному графику 80–60 °С.



Рисунок 2.3 – График изменения температур теплоносителя

### *1.2.8 Среднегодовая загрузка оборудования*

Таблица 2.10 – Среднегодовая загрузка оборудования

Наименование и адрес	Марка и количество котлов	Располагаемая мощность, Гкал/ч	Нагрузка, в т.ч потери, Гкал/ч	Среднегодовая загрузка оборудования, %
Школьная котельная с. Зюзино	КВСрд 0,5 – 1 шт (основной) КСВ-0,3 – 1 шт	0,482	0,328	68,05

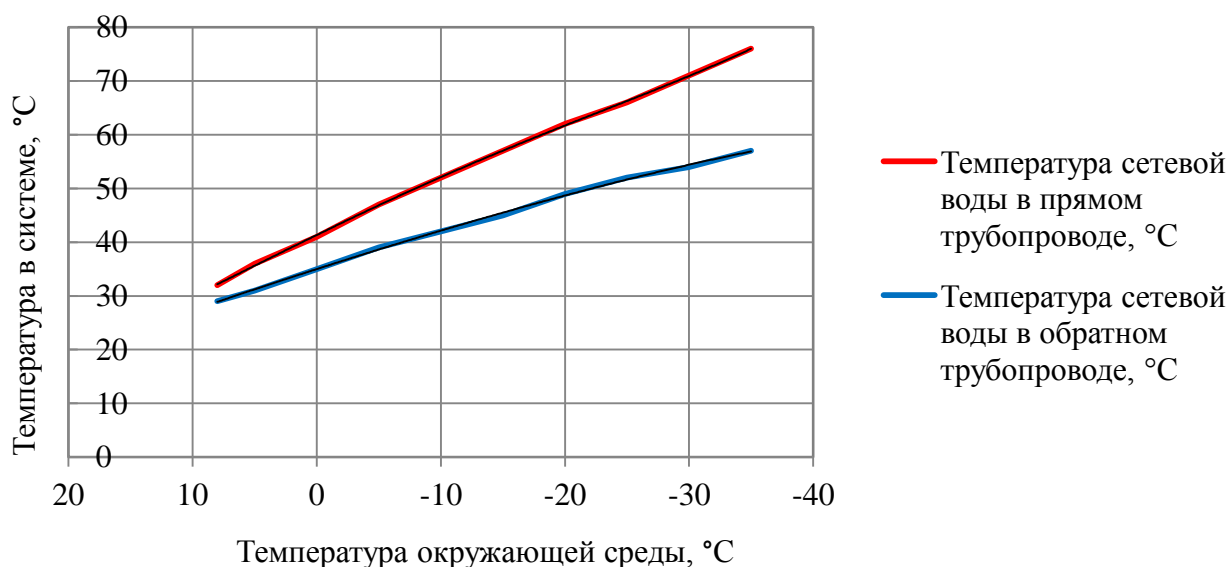
### *1.2.9 Способы учета тепла, отпущенного в тепловые сети*

Учет произведенного тепла ведется расчетным способом на основании расхода топлива.

### *1.2.10 Статистика отказов и восстановлений оборудования источников тепловой энергии*

Отказы оборудования централизованного источника тепловой энергии к октябрю 2017 г. отсутствуют.

### *1.2.11 Предписания надзорных органов по запрещению дальнейшей эксплуатации источника тепловой энергии*

Предписания надзорных органов по запрещению дальнейшей эксплуатации источника тепловой энергии отсутствуют.

*Часть 3. Тепловые сети, сооружения на них и тепловые пункты*

*1.3.1 Описание структуры тепловых сетей от каждого источника тепловой энергии, от магистральных выводов до центральных тепловых пунктов (если таковые имеются) или до ввода в жилой квартал или промышленный объект*

Структурно тепловые сети котельной с. Зюзино имеют один магистральный вывод в двухтрубном нерезервируемом исполнении, выполненной надземной прокладкой на низких опорах с теплоизоляцией, оканчивающийся секционирующей арматурой в зданиях потребителей.

Центральные тепловые пункты тепловых сетей в Зюзинском сельсовете отсутствуют. Вводы магистральных сетей от муниципальной котельной в промышленные объекты не имеются.

*1.3.2 Электронные и (или) бумажные карты (схемы) тепловых сетей в зонах действия источников тепловой энергии*

Схемы тепловых сетей в зонах действия источников тепловой энергии приведены в приложении.

*1.3.3 Параметры тепловых сетей, включая год начала эксплуатации, тип изоляции, тип компенсирующих устройств, тип прокладки, краткую характеристику грунтов в местах прокладки с выделением наименее надежных участков, определением их материальной характеристики и подключенной тепловой нагрузки*

Тепловые сети имеются у муниципальной котельной Зюзинского сельсовета.

Параметры тепловых сетей с. Зюзино приведены в таблице 2.11.

Таблица 2.11 – Параметры тепловой сети котельной в с. Зюзино

<b>№ п/п</b>	<b>Параметр</b>	<b>Школьная котельная с. Зюзино</b>
1.	Наружный диаметр, мм	76, 108
2.	Материал	сталь
3.	Схема исполнения тепловой сети	двухтрубная
4.	Конструкция	тупиковая
5.	Степень резервируемости	нерезервированная
6.	Количество магистральных выводов	1
7.	Протяженность сетей в двухтрубном исполнении, м	240
8.	Глубина заложения подземных тепловых сетей, м	-
9.	Год начала эксплуатации	до 1990
10.	Тип изоляции	Минеральная вата, теплоткань
11.	Тип прокладки	надземная
12.	Тип компенсирующих устройств	-
13.	Наименее надежный участок	Котельная - школа
14.	Материальная характеристика, м <sup>2</sup>	34
15.	Подключенная тепловая нагрузка, Гкал/ч	0,275

## Схема теплоснабжения Зюзинского сельсовета Белозерского района Курганской области

### *1.3.4 Описание типов и количества секционирующей и регуливающей арматуры на тепловых сетях*

Секционирующие задвижки из низколегированной стали, чугуна и регулирующие дроссельные шайбы размещены в узлах присоединения распределительных сетей потребителей к магистральным тепловым сетям непосредственно в индивидуальных тепловых пунктах зданий потребителей, по одной на каждый (прямой и обратный) трубопроводы.

### *1.3.5 Описание типов и строительных особенностей тепловых камер и павильонов*

Тепловые павильоны систем теплоснабжения на территории Зюзинского сельсовета отсутствуют. Тепловые камеры выполненные из деревянной опалубки с утеплением минеральной ватой.

### *1.3.6 Описание графиков регулирования отпуска тепла в тепловые сети с анализом их обоснованности*

График изменения температур теплоносителя (таблица 2.12) выбран на основании климатических параметров холодного времени года на территории Белозерского муниципального района РФ СП 131.13330.2012 «Строительная климатология» и справочных данных температуры воды, подаваемой в отопительную систему, и сетевой – в обратном трубопроводе по температурному графику 80–60 °С.

Таблица 2.12 – График изменения температур теплоносителя

Температура сетевой воды	Расчетная температура наружного воздуха, °С									
	8	5	0	-5	-10	-15	-20	-25	-30	-35
В прямом трубопроводе, °С	32	36	41	47	52	57	62	66	71	76
В обратном трубопроводе, °С	29	31	35	39	42	45	49	52	54	57

### *1.3.7 Фактические температурные режимы отпуска тепла в тепловые сети и их соответствие утвержденным графикам регулирования отпуска тепла в тепловые сети*

Фактические температурные режимы отпуска тепла в тепловые сети соответствуют утвержденным графикам регулирования отпуска тепла в тепловые сети и соблюдаются путем использования средств автоматизации муниципальной котельной Зюзинского сельсовета.

### *1.3.8 Гидравлические режимы тепловых сетей и пьезометрические графики*

Для магистральных водяных закрытых тепловых сетей Зюзинского сельсовета без горячего водоснабжения предусмотрен расчетный гидравлический режим – по расчетным расходам сетевой воды в отопительный период.

Пьезометрический график приведен на рисунке 2.4. Для тепловой сети Школьная котельная с. Зюзино расчет выполнен до потребителя – здания школы.



Рисунок 2.4 – Пьезометрический график тепловой сети котельной с. Зюзино

### *1.3.9 Статистика отказов тепловых сетей (аварий, инцидентов) за последние 5 лет*

За последние 5 лет в Зюзинском сельсовете серьезных аварий и отказов тепловых сетей не наблюдалось.

### *1.3.10 Статистика восстановлений (аварийно-восстановительных ремонтов) тепловых сетей и среднее время, затраченное на восстановление работоспособности тепловых сетей, за последние 5 лет.*

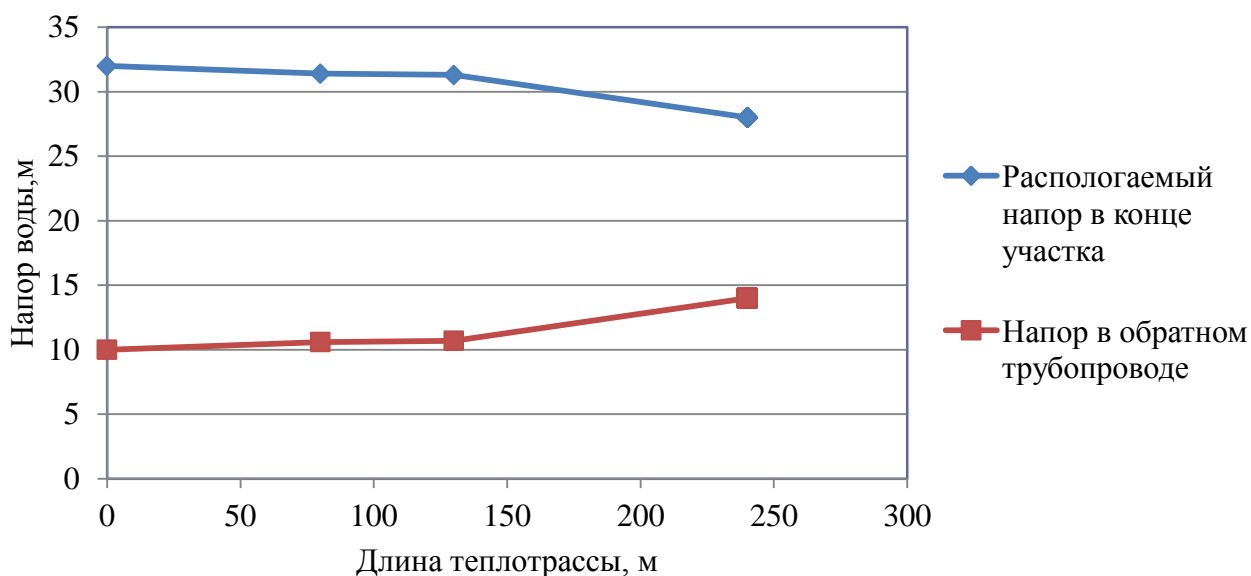
Информация о количестве восстановлений (аварийно-восстановительных ремонтов) тепловых сетей и среднем времени, затраченном на восстановление работоспособности тепловых сетей котельной, за последние 5 лет не предоставлена.

### *1.3.11 Описание процедур диагностики состояния тепловых сетей и планирования капитальных (текущих) ремонтов*

С целью диагностики состояния тепловых сетей проводятся гидравлические и температурные испытания теплотрасс, а также на тепловые потери.

Гидравлическое испытание тепловых сетей производят дважды: сначала проверяют прочность и плотность теплопровода без оборудования и арматуры, после весь теплопровод, который готов к эксплуатации, с установленными грязевиками, задвижками, компенсаторами и остальным оборудованием. Повторная проверка нужна потому, что при смонтированном оборудовании и арматуре тяжелее проверить плотность и прочность сварных швов.

В случаях, когда при испытании теплопроводов без оборудования и арматуры имеет место падение давления по приборам, значит, имеющиеся сварные швы неплотные (естественно, если в самих трубах нет свищей, трещин и пр.). Падение давления при испытании трубопроводов с установленным оборудованием и арматурой, возможно, свидетельствует, что помимо стыков выполнены с дефектами еще сальниковые уплотнения или фланцевые соединения.

При предварительном испытании проверяется на плотность и прочность не только сварные швы, но и стенки трубопроводов, т.к. бывает, что трубы имеют трещины, свищи и прочие заводские дефекты. Испытания смонтированного трубопровода должны выполняться до монтажа теплоизоляции. Помимо этого трубопровод не должен быть засыпан или закрыт инженерными кон-

струкциями. Когда трубопровод сварен из бесшовных цельнотянутых труб, он может предъявляться к испытанию уже изолированным, но только с открытыми сварными стыками.

При окончательном испытании подлежат проверке места соединения отдельных участков (в случаях испытания теплопровода частями), сварные швы грязевиков и сальниковых компенсаторов, корпуса оборудования, фланцевые соединения. Во время проверки сальники должны быть уплотнены, а секционные задвижки полностью открыты.

При гидравлическом испытании тепловых сетей последовательность проведения работ такая:

- проводят очистку теплопроводов;
- устанавливают манометры, заглушки и краны;
- подключают воду и гидравлический пресс;
- заполняют трубопроводы водой до необходимого давления;
- проводят осмотр теплопроводов и помечают места, где обнаружены дефекты;
- устраняют дефекты;
- производят второе испытание;
- отключают от водопровода и производят спуск воды из труб;
- снимают манометры и заглушки.

Для заполнения трубопроводов водой и хорошего удаления из труб воздуха водопровод присоединяют к нижней части теплопровода. Возле каждого воздушного крана необходимо выставить дежурного. Сначала через воздушники поступает только воздух, потом воздушно-водяная смесь и, наконец, только вода. По достижении выхода только воды кран перекрывается. Далее кран еще два-три раза периодически открывают для полного выпуска оставшейся части воздуха с верхних точек. Перед началом наполнения тепловой сети все воздушники необходимо открыть, а дренажи закрыть.

Испытание проводят давлением, равном рабочему с коэффициентом 1,25. Под рабочим понимают максимальное давление, которое может возникнуть на данном участке в процессе эксплуатации.

При случаях испытания теплопровода без оборудования и арматуры давление поднимают до расчетного и выдерживают его на протяжении 10 мин, контролируя при этом падение давления, после снижают его до рабочего, проводят осмотр сварных соединений и обстукивают стыки. Испытания считают удовлетворительными, если отсутствует падение давления, нет течи и потения стыков.

Испытания с установленным оборудованием и арматурой проводят с выдержкой в течение 15 мин, проводят осмотр фланцевых и сварных соединений, арматуры и оборудования, сальниковых уплотнений, после давление снижают до рабочего. Испытания считают удовлетворительными, если в течение 2 ч падение давления не превышает 10%. Испытательное давление проверяет не только герметичность, но и прочность оборудования и трубопровода.

После испытания воду необходимо удалять из труб полностью. Как правило, вода для испытаний не проходит специальную подготовку и может снизить качество сетевой воды и быть причиной коррозии внутренних поверхностей труб.

Температурные испытания тепловых сетей на максимальную температуру теплоносителя, находящихся в эксплуатации длительное время и имеющих ненадежные участки проводиться после ремонта и предварительного испытания этих сетей на прочность и плотность, но не позднее чем за 3 недели до начала отопительного периода.

Температурным испытаниям подвергаться вся сеть от источника тепловой энергии до индивидуальных тепловых пунктов потребителей. Температурные испытания проводятся при устойчивых суточных плюсовых температурах наружного воздуха.

Началу испытания тепловой сети на максимальную температуру теплоносителя должен предшествовать прогрев тепловой сети при температуре воды в подающем трубопроводе 95 °С. Продолжительность прогрева составляет порядка двух часов.

Перед началом испытания производится расстановка персонала в пунктах наблюдения и по трассе тепловой сети.

В предусмотренный программой срок на источнике тепловой энергии начинается постепенное повышение температуры воды до установленного максимального значения при строгом контроле за давлением в обратном коллекторе сетевой воды на источнике тепловой энергии и величиной подпитки (дренажа).

Заданная максимальная температура теплоносителя поддерживается постоянной в течение установленного программой времени (не менее 2 ч), а затем плавно понижается до 70-80 °С.

Скорость повышения и понижения температуры воды в подающем трубопроводе выбирается такой, чтобы в течение всего периода испытания соблюдалось заданное давление в обратном коллекторе сетевой воды на источнике тепловой энергии. Поддержание давления в обратном коллекторе сетевой воды на источнике тепловой энергии при повышении температуры первоначально должно проводиться путем регулирования величины подпитки, а после полного прекращения подпитки в связи с увеличением объема сетевой воды при нагреве путем дренирования воды из обратного коллектора.

С момента начала прогрева тепловой сети и до окончания испытания во всех пунктах наблюдения непрерывно (с интервалом 10 мин) ведутся измерения температур и давлений сетевой воды с записью в журналы.

Руководитель испытания по данным, поступающим из пунктов наблюдения, следит за повышением температуры сетевой воды на источнике тепловой энергии и в тепловой сети и прохождением температурной волны по участкам тепловой сети.

Для своевременного выявления повреждений, которые могут возникнуть в тепловой сети при испытании, особое внимание должно уделяться режимам подпитки и дренирования, которые связаны с увеличением объема сетевой воды при ее нагреве. Поскольку расходы подпиточной и дренируемой воды в процессе испытания значительно изменяются, это затрудняет определение по ним момента появления неплотностей в тепловой сети. Поэтому в период неустановившегося режима необходимо анализировать причины каждого резкого увеличения расхода подпиточной воды и уменьшения расхода дренируемой воды.

Нарушение плотности тепловой сети при испытании может быть выявлено с наибольшей достоверностью в период установившейся максимальной температуры сетевой воды. Резкое отклонение величины подпитки от начальной в этот период свидетельствует о появлении неплотности в тепловой сети и необходимости принятия срочных мер по ликвидации повреждения.

Специально выделенный персонал во время испытания должен объезжать и осматривать трассу тепловой сети и о выявленных повреждениях (появление парения, воды на трассе сети и др.) немедленно сообщать руководителю испытания. При обнаружении повреждений, которые могут привести к серьезным последствиям, испытание должно быть приостановлено до устранения этих повреждений.

Системы теплопотребления, температура воды в которых при испытании превысила допустимые значения 95 °С должны быть немедленно отключены.

## Схема теплоснабжения Зюзинского сельсовета Белозерского района Курганской области

Измерения температуры и давления воды в пунктах наблюдения заканчиваются после прохождения в данном месте температурной волны и понижения температуры сетевой воды в подающем трубопроводе до 95 °С.

Испытание считается законченным после понижения температуры воды в подающем трубопроводе тепловой сети до 70-80 °С.

Испытания по определению тепловых потерь в тепловых сетях проводятся один раз в пять лет на с целью разработки энергетических характеристик и нормирования эксплуатационных тепловых потерь, а также оценки технического состояния тепловых сетей.

Осуществление разработанных гидравлических и температурных режимов испытаний производится в следующем порядке:

- включаются расходомеры на линиях сетевой и подпиточной воды и устанавливаются термометры на циркуляционной перемычке конечного участка кольца, на выходе трубопроводов из теплоподготовительной установки и на входе в нее;
- устанавливается определенный расчетом расход воды по циркуляционному кольцу, который поддерживается постоянным в течение всего периода испытаний;
- устанавливается давление в обратной линии испытываемого кольца на входе ее в теплоподготовительную установку;
- устанавливается температура воды в подающей линии испытываемого кольца на выходе из теплоподготовительной установки.

Отклонение расхода сетевой воды в циркуляционном кольце не должно превышать  $\pm 2\%$  расчетного значения.

Температура воды в подающей линии должна поддерживаться постоянной с точностью  $\pm 0,5$  °С.

Определение тепловых потерь при подземной прокладке сетей производится при установившемся тепловом состоянии, что достигается путем стабилизации температурного поля в окружающем теплопроводы грунте, при заданном режиме испытаний.

Показателем достижения установившегося теплового состояния грунта на испытываемом кольце является постоянство температуры воды в обратной линии кольца на входе в теплоподготовительную установку в течение 4 ч.

Во время прогрева грунта измеряются расходы циркулирующей и подпиточной воды, температура сетевой воды на входе в теплоподготовительную установку и выходе из нее и на перемычке конечного участка испытываемого кольца. Результаты измерений фиксируются одновременно через каждые 30 мин.

Продолжительность периода достижения установившегося теплового состояния кольца существенно сокращается, если перед испытанием горячее водоснабжение присоединенных к испытываемой магистрали потребителей осуществлялось при температуре воды в подающей линии, близкой к температуре испытаний.

Начиная с момента достижения установившегося теплового состояния во всех намеченных точках наблюдения устанавливаются термометры и измеряется температура воды. Запись показаний термометров и расходомеров ведется одновременно с интервалом 10 мин. Продолжительность основного режима испытаний должна составлять не менее 8 часов.

На заключительном этапе испытаний методом "температурной волны" уточняется время – «продолжительность достижения установившегося теплового состояния испытываемого кольца». На этом этапе температура воды в подающей линии за 20-40 мин повышается на 10-20°С по срав-



нению со значением температуры испытания и поддерживается постоянной на этом уровне в течение 1 ч. Затем с той же скоростью температура воды понижается до значения температуры испытания, которое и поддерживается до конца испытаний.

Расход воды при режиме "температурной волны" остается неизменным. Прохождение "температурной волны" по испытываемому кольцу фиксируется с интервалом 10 мин во всех точках наблюдения, что дает возможность определить фактическую продолжительность пробега частиц воды по каждому участку испытываемого кольца.

Испытания считаются законченными после того, как "температурная волна" будет отмечена в обратной линии кольца на входе в теплоподготовительную установку.

Суммарная продолжительность основного режима испытаний и периода пробега "температурной волны" составляет удвоенное время продолжительности достижения установившегося теплового состояния испытываемого кольца плюс 10-12 ч.

В результате испытаний определяются тепловые потери для каждого из участков испытываемого кольца отдельно по подающей и обратной линиям.

*1.3.12 Описание периодичности и соответствия техническим регламентам и иным обязательным требованиям процедур летних ремонтов с параметрами и методами испытаний (гидравлических, температурных, на тепловые потери) тепловых сетей*

Под термином «летний ремонт» имеется в виду плановопредупредительный ремонт, проводимый в межотопительный период. В отношении периодичности проведения так называемых летних ремонтов, а также параметров и методов испытаний тепловых сетей требуется следующее:

1. Техническое освидетельствование тепловых сетей должно производиться не реже 1 раза в 5 лет в соответствии с п.2.5 МДК 4 - 02.2001 «Типовая инструкция по технической эксплуатации тепловых сетей систем коммунального теплоснабжения»;

2. Оборудование тепловых сетей в том числе тепловые пункты и системы теплопотребления до проведения пуска после летних ремонтов должно быть подвергнуто гидравлическому испытанию на прочность и плотность, а именно: элеваторные узлы, калориферы и водоподогреватели отопления давлением 1,25 рабочего, но не ниже 1 МПа (10 кгс/см<sup>2</sup>), системы отопления с чугунными отопительными приборами давлением 1,25 рабочего, но не ниже 0,6 МПа (6 кгс/см<sup>2</sup>), а системы панельного отопления давлением 1 МПа (10 кгс/см<sup>2</sup>) (п.5.28 МДК 4 - 02.2001);

3. Испытанию на максимальную температуру теплоносителя должны подвергаться все тепловые сети от источника тепловой энергии до тепловых пунктов систем теплопотребления, данное испытание следует проводить, как правило, непосредственно перед окончанием отопительного сезона при устойчивых суточных плюсовых температурах наружного воздуха в соответствии с п.1.3, 1.4 РД 153-34.1-20.329-2001 «Методические указания по испытанию водяных тепловых сетей на максимальную температуру теплоносителя».

*1.3.13 Описание нормативов технологических потерь при передаче тепловой энергии (мощности), теплоносителя, включаемых в расчет отпущенных тепловой энергии (мощности) и теплоносителя*

Технологические потери при передаче тепловой энергии складываются из тепловых потерь через тепловую изоляцию трубопроводов, а также с утечками теплоносителя. Расчеты нормативных значений технологических потерь теплоносителя и тепловой энергии производятся в соответствии с приказом Минэнерго № 325 от 30 декабря 2008 года «Об утверждении порядка определения нормативов технологических потерь при передаче тепловой энергии, теплоносителя».

## Схема теплоснабжения Зюзинского сельсовета Белозерского района Курганской области

Нормативы технологических потерь по тепловым сетям котельной с. Зюзино приняты в размере 55,6 Гкал/год.

### *1.3.14 Оценка тепловых потерь в тепловых сетях за последние 3 года при отсутствии приборов учета тепловой энергии*

Для котельной с. Зюзино тепловые потери в тепловых сетях за последние 3 года составляют около 8,8%.

### *1.3.15 Предписания надзорных органов по запрещению дальнейшей эксплуатации участков тепловой сети и результаты их исполнения*

Предписаний надзорных органов по запрещению дальнейшей эксплуатации участков тепловой сети за последние 3 года не имеется.

### *1.3.16 Описание типов присоединений теплопотребляющих установок потребителей к тепловым сетям с выделением наиболее распространенных, определяющих выбор и обоснование графика регулирования отпуска тепловой энергии потребителям*

Все присоединения теплопотребляющих установок потребителей к тепловым сетям осуществляется по зависимому (непосредственному) присоединению системы отопления без смешения.

### *1.3.17 Сведения о наличии коммерческого приборного учета тепловой энергии, отпущенной из тепловых сетей потребителям, и анализ планов по установке приборов учета тепловой энергии и теплоносителя*

Имеется прибор коммерческого учета тепловой энергии, отпущенной из тепловых сетей потребителям, внутри здания школы. Прибор учета тепловой энергии установлен в 2015 году. В соответствии с Федеральным законом об энергосбережении планируется поочередная установка приборов учета тепловой энергии и теплоносителя в общественных зданиях, мощность нагрузки которых превышает 0,2 Гкал/ч. В соответствии с законом п.1 ст. 13 ФЗ 261 от 23.11.09 у потребителей тепловой энергии с нагрузкой менее 0,2 Гкал/ч учет тепла не ведется.

### *1.3.18 Анализ работы диспетчерских служб теплоснабжающих (теплосетевых) организаций и используемых средств автоматизации, телемеханизации и связи*

Диспетчерские службы теплоснабжающих (теплосетевых) организаций, средства телемеханизации и связи отсутствуют.

Средства автоматизации имеются в котельной с. Зюзино. Автоматизация осуществляется в части регулирования температуры на подающем трубопроводе в зависимости от температуры окружающей среды.

### *1.3.19 Уровень автоматизации и обслуживания центральных тепловых пунктов, насосных станций*

Центральные тепловые пункты и насосные станции на территории Зюзинского сельсовета отсутствуют.

## Схема теплоснабжения Зюзинского сельсовета Белозерского района Курганской области

### *1.3.20 Сведения о наличии защиты тепловых сетей от превышения давления*

Защиты тепловых сетей от превышения давления автоматическая с применением линий перепуска.

### *1.3.21 Перечень выявленных бесхозных тепловых сетей и обоснование выбора организации, уполномоченной на их эксплуатацию*

В настоящий момент имеется признание права муниципальной собственности на тепловые сети муниципальной котельной с. Зюзино за Администрацией Белозерского района.

Бесхозные тепловые сети в Зюзинском сельсовете отсутствуют.

### *Часть 4. Зоны действия источников тепловой энергии*

Существующие зоны действия источников тепловой энергии в системах теплоснабжения на территории Зюзинского сельсовета расположены в с. Зюзино.

Границы зоны действия котельной с. Зюзино охватывают территорию от самой котельной до здания средней школы по ул. Центральная.

Источники комбинированной выработки тепловой и электрической энергии отсутствуют, существующая муниципальная котельная расположена в границах своего радиуса эффективного теплоснабжения.

Графическое изображение зоны действия источника тепловой энергии в системах теплоснабжения отображены на схемах теплоснабжения в приложении.

### *Часть 5. Тепловые нагрузки потребителей тепловой энергии, групп потребителей тепловой энергии в зонах действия источников тепловой энергии*

#### *1.5.1. Значения потребления тепловой энергии в расчетных элементах территориального деления при расчетных температурах наружного воздуха*

Расчетными элементами территориального деления, неизменяемыми в границах на весь срок проектирования, являются кадастровые кварталы, в границах которых расположены зоны действия муниципальных котельных с. Зюзино. Значения потребления тепловой энергии (мощности) при расчетных температурах наружного воздуха в соответствии с требованиями строительной климатологии приведены в таблице 2.13.

Таблица 2.13 – Значения потребления тепловой энергии (мощности) при расчетных температурах наружного воздуха в расчетных элементах территориального деления

Расчетная температура наружного воздуха, °С	8	5	0	-5	-10	-15	-20	-25	-30	-35	-39
Температура воды, подаваемой в отопительную систему, °С	32	36	41	47	52	57	62	66	71	76	79
Температура сетевой воды в обратном трубопроводе, °С	29	31	35	39	42	45	49	52	54	57	59
Разница температур, °С	3,00	5,00	6,00	8,00	10,00	12,00	13,00	14,00	17,00	19,00	20,00
Потребление тепловой энергии с. Зюзино в кадастровых кварталах 45:02:011001, Гкал/ч	0,041	0,069	0,083	0,110	0,138	0,165	0,179	0,193	0,234	0,261	0,275

Схема теплоснабжения Зюзинского сельсовета Белозерского района Курганской области

*1.5.2. Случаи (условия) применения отопления жилых помещений в многоквартирных домах с использованием индивидуальных квартирных источников тепловой энергии*

Случаев и условий применения на территории Зюзинского сельсовета отопления жилых помещений в многоквартирных домах с использованием индивидуальных квартирных источников тепловой энергии не имеется.

*1.5.3. Существующие нормативы потребления тепловой энергии для населения на отопление и горячее водоснабжение*

Нормативы потребления тепловой энергии для населения на горячее водоснабжение в Зюзинском сельсовете не требуются, так как ГВС отсутствует. Норматив потребления тепловой энергии для населения на отопление при круглогодичной оплате составляет 0,022 Гкал/м<sup>2</sup>, при оплате в течение отопительного периода 0,037 Гкал/м<sup>2</sup>.

*1.5.4. Значения потребления тепловой энергии при расчетных температурах наружного воздуха в зонах действия источника тепловой энергии*

Значения потребления тепловой энергии (мощности) при расчетных температурах наружного воздуха в зонах действия источника тепловой энергии приведены в таблице 2.14.

Таблица 2.14 – Значения потребления тепловой энергии (мощности) при расчетных температурах наружного воздуха в зонах действия источника тепловой энергии

Расчетная температура наружного воздуха, °С	8	5	0	-5	-10	-15	-20	-25	-30	-35	-39
Температура воды, подаваемой в отопительную систему, °С	32	36	41	47	52	57	62	66	71	76	79
Температура сетевой воды в обратном трубопроводе, °С	29	31	35	39	42	45	49	52	54	57	59
Разница температур, °С	3,00	5,00	6,00	8,00	10,00	12,00	13,00	14,00	17,00	19,00	20,00
Потребление тепловой энергии в зоне действия котельной с. Зюзино, Гкал/ч	0,041	0,069	0,083	0,110	0,138	0,165	0,179	0,193	0,234	0,261	0,275

*Схема теплоснабжения Зюзинского сельсовета Белозерского района Курганской области*

*Часть 6. Балансы тепловой мощности и тепловой нагрузки в зонах действия источников тепловой энергии*

*1.6.1. Балансы установленной, располагаемой тепловой мощности и тепловой мощности нетто, потерь тепловой мощности в тепловых сетях и присоединенной тепловой нагрузки по каждому источнику тепловой энергии*

Баланс тепловой мощности и тепловых нагрузок муниципальной котельной Зюзинского сельсовета приведен в таблице 2.15.

Таблица 2.15 – Баланс тепловой мощности и тепловых нагрузок муниципальных котельных

<b>Источники тепловой энергии</b>	<b>Школьная котельная с. Зюзино</b>
<b>Наименование показателя</b>	
Установленная мощность, Гкал/ч	0,688
Располагаемая тепловая мощность, Гкал/ч	0,482
Тепловая мощность нетто, Гкал/ч	0,472
Потери тепловой мощности в тепловых сетях, Гкал/ч	0,038
Присоединенная тепловая нагрузка, Гкал/ч	0,275

*1.6.2. Резервы и дефициты тепловой мощности нетто по каждому источнику тепловой энергии и выводам тепловой мощности от источников тепловой энергии*

Резервы и дефициты тепловой мощности и тепловых нагрузок котельных приведены в таблице 2.15.

Таблица 2.16 – Резервы и дефициты тепловой мощности и тепловых нагрузок котельной

<b>Источники тепловой энергии</b>	<b>Школьная котельная с. Зюзино</b>
<b>Наименование показателя</b>	
Резерв тепловой мощности нетто, Гкал/ч	0,154
Дефицит тепловой мощности нетто, Гкал/ч	-

*1.6.3. Гидравлические режимы, обеспечивающие передачу тепловой энергии от источника тепловой энергии до самого удаленного потребителя и характеризующих существующие возможности (резервы и дефициты по пропускной способности) передачи тепловой энергии от источника к потребителю*

Расчетные гидравлические режимы, обеспечивающие передачу тепловой энергии от источника тепловой энергии до самого удаленного потребителя, приведены в таблице 2.17.

Данные режимы обеспечивают резерв разницы давлений между подающим и обратным трубопроводом на самом удаленном потребителе.

Таблица 2.17 – Гидравлические режимы тепловых сетей

<b>Источники тепловой энергии</b>	<b>Трубопровод</b>	<b>Напор в начале магистральной сети, м</b>	<b>Напор в конце магистральной сети (удаленного потребителя), м</b>
Школьная котельная с. Зюзино	Прямой	32	28
	Обратный	10	14

## Схема теплоснабжения Зюзинского сельсовета Белозерского района Курганской области

### *1.6.4. Причины возникновения дефицитов тепловой мощности и последствий влияния дефицитов на качество теплоснабжения*

Дефицит тепловой мощности в Зюзинском сельсовете для муниципальных котельных отсутствует.

### *1.6.5. Резервы тепловой мощности нетто источников тепловой энергии и возможностей расширения технологических зон действия источников с резервами тепловой мощности нетто в зоны действия с дефицитом тепловой мощности*

В настоящее время в Зюзинском сельсовете имеется резерв тепловой мощности нетто источников тепловой энергии котельной с. Зюзино. Возможности расширения технологических зон действия источников котельной ограничены радиусами эффективного теплоснабжения. Зоны с дефицитом тепловой мощности в границах радиусов эффективного теплоснабжения не наблюдаются.

## *Часть 7. Балансы теплоносителя*

### *1.7.1 Утвержденные балансы производительности водоподготовительных установок теплоносителя для тепловых сетей и максимальное потребление теплоносителя в теплоиспользующих установках потребителей в перспективных зонах действия систем теплоснабжения и источников тепловой энергии, в том числе работающих на единую тепловую сеть*

На расчетный срок зоны действия системы теплоснабжения и источника тепловой энергии изменятся незначительно. Система теплоснабжения в Зюзинском сельсовете закрытого типа, сети ГВС – отсутствует. Водоподготовительные установки в котельных с. Зюзино отсутствуют, поэтому утвержденные балансы производительности водоподготовительных установок теплоносителя для тепловых сетей и максимальное потребление теплоносителя в теплоиспользующих установках потребителей не приведены.

### *1.7.2 Утвержденные балансы производительности водоподготовительных установок теплоносителя для тепловых сетей и максимальное потребления теплоносителя в аварийных режимах систем теплоснабжения*

На расчетный срок зоны действия системы теплоснабжения и источника тепловой энергии останутся неизменными, источников тепловой энергии, работающих на единую тепловую сеть, не предвидится. Водоподготовительные установки в котельной с. Зюзино отсутствуют, поэтому баланс производительности водоподготовительных установок теплоносителя для тепловых сетей и максимальное потребление теплоносителя в аварийных режимах систем теплоснабжения не приведен.

## *Часть 8. Топливные балансы источников тепловой энергии и система обеспечения топливом*

### *1.8.1 Описание видов и количества используемого основного топлива для каждого источника тепловой энергии*

В качестве основного вида топлива для муниципальных котельных используется каменный уголь. Количество используемого основного топлива для муниципальной котельной Зюзинского

Схема теплоснабжения Зюзинского сельсовета Белозерского района Курганской области

сельсовета приведено в таблице 2.18. Местные виды топлива (дрова) в качестве основного использовать не рентабельно в связи с низким КПД.

Таблица 2.18 – Количество используемого основного топлива для котельных Зюзинского сельсовета

Наименование теплоисточника	Количество используемого топлива	
	Каменный уголь, т/год	Природный газ, тыс. м <sup>3</sup>
Школьная котельная с. Зюзино	179,26	-

*1.8.2 Описание видов резервного и аварийного топлива и возможности их обеспечения в соответствии с нормативными требованиями*

Резервное и аварийное топливо котельной Зюзинского сельсовета отсутствует.

*1.8.3 Описание особенностей характеристик топлив в зависимости от мест поставки*

Ископаемые угли отличаются друг от друга соотношением слагающих их компонентов, что определяет их теплоту сгорания.

Содержание углерода в каменном угле, в зависимости от его сорта, составляет от 75 % до 95 %. Содержат до 12 % влаги (3-4 % внутренней), поэтому имеют более высокую теплоту сгорания по сравнению с бурными углями. Содержат до 32 % летучих веществ, за счёт чего неплохо воспламеняются. Образуются из бурого угля на глубинах порядка 3 км.

По петрографическому составу кузбасские угли в балахонской и кольчугинской сериях в основном гумусовые, каменные (с содержанием витринита соответственно 30 – 60 % и 60 – 90 %), в тарбаганской серии – угли переходные от бурых к каменным. По качеству угли разнообразны и относятся к числу лучших углей. В глубоких горизонтах угли содержат: золы 4 - 16 %, влаги 5 – 15 %, фосфора до 0,12 %, летучих веществ 4 - 42 %, серы 0,4 - 0,6 %; обладают теплотой сгорания 7000 - 8600 ккал/кг (29,1 - 36,01 МДж/кг); угли залегающие вблизи поверхности, характеризуются более высоким содержанием влаги, золы и пониженным содержанием серы. Метаморфизм каменных углей понижается от нижних стратиграфических горизонтов к верхним. Угли используются в коксовой и химической промышленности и как энергетическое топливо.

В Зюзинский сельсовет для отопления используют каменный уголь. Уголь доставляется автомобильным транспортом.

*1.8.4 Анализ поставки топлива в периоды расчетных температур наружного воздуха*

Поставки топлива в периоды расчетных температур наружного воздуха стабильные. Срывов поставок за последние 5 лет не наблюдается.

*Часть 9. Надежность теплоснабжения*

*1.9.1 Описание показателей, определяемых в соответствии с методическими указаниями по расчету уровня надежности и качества поставляемых товаров, оказываемых услуг для организаций, осуществляющих деятельность по производству и (или) передаче тепловой энергии*

Уровень надёжности поставляемых товаров и оказываемых услуг регулируемой организацией определяется исходя из числа возникающих в результате нарушений, аварий, инцидентов на объектах данной регулируемой организации.

На тепловых сетях за последние 5 лет зафиксирована одна аварийная ситуация в 2013 году.

*1.9.2 Анализ аварийных отключений потребителей*

Аварийные отключения потребителей за последние 5 лет не наблюдались. Перерывы прекращения подачи тепловой энергии не превышали величины 54 ч, что соответствует второй категории потребителей согласно СП.124.13330.2012 «Тепловые сети».

*1.9.3 Анализ времени восстановления теплоснабжения потребителей после аварийных отключений*

Среднее время восстановления теплоснабжения потребителей после аварийных отключений не превышает 15 ч, что соответствует требованиям п.6.10 СП.124.13330.2012 «Тепловые сети».

*1.9.4 Графические материалы (карты-схемы тепловых сетей и зон ненормативной надежности и безопасности теплоснабжения)*

Карты-схемы тепловых сетей приведены в приложении.



*Часть 10. Технико-экономические показатели теплоснабжающих и теплосетевых организаций*

Описание результатов хозяйственной деятельности теплоснабжающей и теплосетевой организации котельной с. Зюзино ООО «Теплоснаб» в соответствии с требованиями, устанавливаемыми Правительством Российской Федерации в стандартах раскрытия информации теплоснабжающими организациями, теплосетевыми организациями, представлено в таблицах 2.19-2.20.

Таблица 2.19 – Общая информация о регулируемой организации ООО «Теплоснаб»

Полное наименование	ООО «Теплоснаб»
Регион	Свердловская область
Адрес	620149, Свердловская область, г. Екатеринбург, ул. Зоологическая, д. 4, оф. 8
Генеральный директор	Цыганкова Ольга Владимировна
Контактные телефоны	343-243-43-86
Факс организации	243-42-73
Основной вид деятельности	40.30.14 Производство пара и горячей воды (тепловой энергии) котельными
Предлагаемые услуги	<ul style="list-style-type: none"><li>• Услуги по распределению пара и горячей воды (тепловой энергии) на прочие коммунально-бытовые нужды</li><li>• Услуги по обеспечению работоспособности коммунальных котельных</li><li>• Услуги по распределению пара и горячей воды (тепловой энергии) по коммунальным распределительным тепловым сетям</li><li>• Услуги по обеспечению работоспособности тепловых сетей, кроме коммунальных</li><li>• Услуги горячего водоснабжения населения</li><li>• Услуги по торговле тепловой энергией от своего имени (за свой счет, без посредников)</li><li>• Услуги по передаче пара и горячей воды (тепловой энергии) по коммунальным тепловым сетям</li><li>• Пар и горячая вода (тепловая энергия), услуги по передаче и распределению пара и горячей воды (тепловой энергии)</li><li>• Услуги по торговле тепловой энергией</li><li>• Тепловая энергия, отпущенная атомными электростанциями</li></ul>
ОГРН	1116658016420
ИНН	6658390400
Код ОКПО	92932384
ОКАТО	65401364000
Дата регистрации	8 августа 2011 года
Вид собственности	Частная собственность
Уставный капитал	10 000 руб.
Актив фирмы ООО «Теплоснаб» за 2014 г	11 720 000 руб.

*Схема теплоснабжения Зюзинского сельсовета Белозерского района Курганской области*

Таблица 2.20 – Результаты хозяйственной деятельности теплоснабжающей организации ООО «Теплоснаб» за 2016 год по котельной с. Зюзино

<b>№ п/п</b>	<b>Наименование показателя</b>	<b>ООО "Теплоснаб"</b>
<b>1</b>	<b>Выработка тепловой энергии, Гкал</b>	<b>643,175</b>
<b>2</b>	<b>Покупка тепловой энергии, Гкал</b>	<b>0,000</b>
<b>3</b>	<b>Собственные нужды котельных, Гкал</b>	<b>14,829</b>
<b>4</b>	<b>Потери тепловой энергии в сетях, Гкал</b>	<b>55,626</b>
<b>5</b>	<b>Протяженность тепловых сетей в 2-х трубном исчислении, км, в том числе:</b>	<b>0,240</b>
5.1	Надземная (наземная) прокладка	0,240
	50 - 250 мм	0,240
	251 - 400 мм	
	401 - 550 мм	
	551 - 700 мм	
	701 мм и выше	
5.2	Подземная прокладка, в том числе:	0
5.2.1	канальная прокладка	0
	50 - 250 мм	
	251 - 400 мм	
	401 - 550 мм	
	551 - 700 мм	
	701 мм и выше	
5.2.2	бесканальная прокладка	0
	50 - 250 мм	
	251 - 400 мм	
	401 - 550 мм	
	551 - 700 мм	
	701 мм и выше	
<b>6</b>	<b>Полезный отпуск, Гкал</b>	<b>572,72</b>
6.1	из них населению	0
6.2	из них бюджетным потребителям	572,72
6.3	из них прочим потребителям	0

*Часть 11. Цены (тарифы) в сфере теплоснабжения*

*1.11.1 Динамика утвержденных тарифов, устанавливаемых органами исполнительной власти субъекта Российской Федерации в области государственного регулирования цен (тарифов) по каждому из регулируемых видов деятельности и по каждой теплосетевой и теплоснабжающей организации с учетом последних 3 лет*

Таблица 2.21 – Динамика тарифов

<b>Период</b>	<b>01.01.14- 30.06.14</b>	<b>01.07.14- 30.06.15</b>	<b>01.07.15- 30.06.16</b>	<b>01.07.16- 30.06.17</b>	<b>01.07.17- 30.06.18</b>	<b>с 01.07.2018</b>
Тариф на тепловую энергию (мощность) ООО «Теплоснаб», руб./Гкал	3098,9	3231,97	3506,56	3597,71	3967,19	3844,31

Схема теплоснабжения Зюзинского сельсовета Белозерского района Курганской области

*1.11.2 Структура цен (тарифов), установленных на момент разработки схемы теплоснабжения*

Структура цены на тепловую энергию формируется одноставочным тарифом (таблица 2.22).

Таблица 2.22 – Структура цен (тарифов)

Период	01.07.14-30.06.15	01.07.15-30.06.16	01.07.16-30.06.17
Тариф на тепловую энергию (мощность) ООО «Тепло-снаб», руб./Гкал	3231,97	3506,56	3597,71
Тариф на передачу тепловой энергии (мощности)	0	0	0
Надбавка к тарифу на тепловую энергию для потребителей	0	0	0
Надбавка к тарифу регулируемых организаций на тепловую энергию	0	0	0
Надбавка к тарифу регулируемых организаций на передачу тепловой энергии	0	0	0

*1.11.3 Плата за подключение к системе теплоснабжения и поступления денежных средств от осуществления указанной деятельности*

Плата за подключение к системе теплоснабжения от котельной не установлена. Поступление денежных средств от осуществления указанной деятельности отсутствует.

*1.11.4 Плата за услуги по поддержанию резервной тепловой мощности, в том числе для социально значимых категорий потребителей*

Плата за услуги по поддержанию резервной тепловой мощности, в том числе для социально значимых категорий потребителей, не производится.

*Часть 12. Описание существующих технических и технологических проблем в системах теплоснабжения поселения*

*1.12.1 Описание существующих проблем организации качественного теплоснабжения (перечень причин, приводящих к снижению качества теплоснабжения, включая проблемы в работе теплопотребляющих установок потребителей)*

Проблемы организации качественного теплоснабжения отсутствуют.

*1.12.2 Описание существующих проблем организации надежного и безопасного теплоснабжения поселения (перечень причин, приводящих к снижению надежного теплоснабжения, включая проблемы в работе теплопотребляющих установок потребителей)*

Проблемы организации надежного и безопасного теплоснабжения имеются в связи с износом тепловых сетей более 70%.

*1.12.3 Описание существующих проблем развития систем теплоснабжения*

Основной проблемой развития систем теплоснабжения является низкая востребованность в централизованном теплоснабжении. Физические лица предпочитают индивидуальные источники тепловой энергии.

Схема теплоснабжения Зюзинского сельсовета Белозерского района Курганской области

*1.12.4 Описание существующих проблем надежного и эффективного снабжения топливом действующих систем теплоснабжения*

Проблем надежного и эффективного снабжения топливом действующих систем теплоснабжения не существует.

*1.12.5 анализ предписаний надзорных органов об устранении нарушений, влияющих на безопасность и надежность системы теплоснабжения*

Предписания надзорных органов об устранении нарушений, влияющих на безопасность и надежность системы теплоснабжения, отсутствуют.

## ГЛАВА 2. Перспективные потребление тепловой энергии на цели теплоснабжения

### 2.1 Данные базового уровня потребления тепла на цели теплоснабжения

Полезный отпуск тепловой энергии от котельной с. Зюзино составляет 572,72 Гкал/ч.

Базовый уровень потребления тепла на цели теплоснабжения от всех муниципальных котельных Зюзинского сельсовета составляет 622,11 Гкал/год.

### 2.2 Прогнозы приростов на каждом этапе площади строительных фондов, сгруппированные по расчетным элементам территориального деления и по зонам действия источников тепловой энергии с разделением объектов строительства на многоквартирные дома, жилые дома, общественные здания и производственные здания промышленных предприятий

Приросты площади строительных фондов зоне действия муниципальных котельных с. Зюзино приведены в таблице 2.23.

Таблица 2.23 – Площадь строительных фондов и приросты площади строительных фондов в расчетном элементе в зоне действия источников тепловой энергии – муниципальных котельных с. Зюзино

Показатель	Площадь строительных фондов								
	Существующая	Перспективная							
Год	2016	2017	2018	2019	2020	2021	2022-2026	2027-2031	2032-2036
с. Зюзино кадастровый квартал 45:02:060901									
многоквартирные дома (сохраняемая площадь), м <sup>2</sup>	0,00	0	0	0	0	0	0	0	0
многоквартирные дома (прирост), м <sup>2</sup>	0,00	0	0	0	0	0	0	0	0
жилые дома (сохраняемая площадь), м <sup>2</sup>	0,00	0	0	0	0	0	0	0	0
жилые дома (прирост), м <sup>2</sup>	0,00	0	0	0	0	0	0	0	0
общественные здания (сохраняемая площадь), м <sup>2</sup>	3949,50	3949,5	3949,5	3949,5	3949,5	3949,5	3949,5	3949,5	3949,5
общественные здания (прирост), м <sup>2</sup>	0,00	0	0	0	0	0	0	0	0
производственные здания промышленных предприятий (сохраняемая площадь), м <sup>2</sup>	0,0	0,0	0,0	0,0	0,0	0,0	0,0	0,0	0,0
производственные здания промышленных предприятий (прирост) м <sup>2</sup>	0,00	0	0	0	0	0	0	0	0
Всего строительных фондов, м <sup>2</sup>	3949,50	3949,5	3949,5	3949,5	3949,5	3949,5	3949,5	3949,5	3949,5

Схема теплоснабжения Зюзинского сельсовета Белозерского района Курганской области

*2.3 Прогнозы перспективных удельных расходов тепловой энергии на отопление, вентиляцию и горячее водоснабжение, согласованных с требованиями к энергетической эффективности объектов теплопотребления, устанавливаемых в соответствии с законодательством Российской Федерации*

Прогнозы перспективных удельных расходов тепловой энергии котельных Зюзинского сельсовета приведены в таблице 2.24.

Таблица 2.24 – Прогнозы перспективных удельных расходов тепловой энергии

Удельный расход тепловой энергии	Год	2017	2018	2019	2020	2021	2022-2026	2027-2031	2032-2036
	<b>Школьная котельная с. Зюзино</b>								
Тепловая энергия на отопление, Гкал/ч		0,275	0,275	0,275	0,275	0,275	0,275	0,275	0,275
Тепловая энергия на ГВС, Гкал/ч		0	0	0	0	0	0	0	0
Тепловая энергия на вентиляцию, Гкал/ч		0	0	0	0	0	0	0	0
<b>Всего, Гкал/ч</b>		<b>0,275</b>	<b>0,275</b>	<b>0,275</b>	<b>0,275</b>	<b>0,275</b>	<b>0,275</b>	<b>0,275</b>	<b>0,275</b>

*2.4 Прогнозы перспективных удельных расходов тепловой энергии для обеспечения технологических процессов*

Прогнозы перспективных удельных расходов тепловой энергии для обеспечения технологических процессов муниципальных котельных Зюзинского сельсовета приведены в таблице 2.25.

Таблица 2.25 – Прогнозы перспективных удельных расходов тепловой энергии для обеспечения технологических процессов

Показатель	Год	2017	2018	2019	2020	2021	2022-2026	2027-2031	2032-2036
	Удельный расход тепловой энергии для обеспечения технологических процессов, Гкал/ч		0	0	0	0	0	0	0

*2.5 Прогнозы приростов объемов потребления тепловой энергии (мощности) и теплоносителя с разделением по видам теплопотребления в каждом расчетном элементе территориального деления и в зоне действия каждого из существующих или предлагаемых для строительства источников тепловой энергии на каждом этапе*

Прогнозы приростов объемов потребления тепловой энергии (мощности) и теплоносителя в зоне действия котельных Зюзинского сельсовета приведены в таблице 2.26.

Таблица 2.26 – Прогнозы приростов объемов потребления тепловой энергии (мощности) и теплоносителя в зоне действия муниципальных котельных Зюзинского сельсовета

Потребление	Год	2017	2018	2019	2020	2021	2022-2026	2027-2031	2032-2036
	с. Зюзино кадастровый квартал 45:02:060901								
Тепловая энергия (мощности), Гкал/ч	прирост нагрузки на отопление	0	0	0	0	0	0	0	0
	прирост нагрузки на ГВС	0	0	0	0	0	0	0	0
	прирост нагрузки на вентиляцию	0	0	0	0	0	0	0	0

*Схема теплоснабжения Зюзинского сельсовета Белозерского района Курганской области*

Потребление		Год	2017	2018	2019	2020	2021	2022-2026	2027-2031	2032-2036
Теплоноситель, Гкал/ч	прирост нагрузки на отопление		0	0	0	0	0	0	0	0
	прирост нагрузки на ГВС		0	0	0	0	0	0	0	0
	прирост нагрузки на вентиляцию		0	0	0	0	0	0	0	0
Всего, Гкал/ч			0	0	0	0	0	0	0	0

*2.6 Прогнозы приростов объемов потребления тепловой энергии (мощности) и теплоносителя с разделением по видам теплоснабжения в расчетных элементах территориального деления и в зонах действия индивидуального теплоснабжения на каждом этапе*

Прогнозы приростов объемов потребления тепловой энергии (мощности) в зоне действия индивидуального теплоснабжения Зюзинского сельсовета приведены в таблице 2.27.

Таблица 2.27 – Прогнозы приростов объемов потребления тепловой энергии (мощности) в зоне действия индивидуального теплоснабжения Зюзинского сельсовета

Потребление		Год	2017	2018	2019	2020	2021	2022-2026	2027-2031	2032-2036
Тепловая энергия (мощности), Гкал/ч	прирост нагрузки на отопление		0	0	0	0	0	0	0	0
	прирост нагрузки на ГВС		0	0	0	0	0	0	0	0
	прирост нагрузки на вентиляцию		0	0	0	0	0	0	0	0
Теплоноситель, Гкал/ч	прирост нагрузки на отопление		0	0	0	0	0	0	0	0
	прирост нагрузки на ГВС		0	0	0	0	0	0	0	0
	прирост нагрузки на вентиляцию		0	0	0	0	0	0	0	0
Всего, Гкал/ч			0	0	0	0	0	0	0	0

*2.7 Прогнозы приростов объемов потребления тепловой энергии (мощности) и теплоносителя объектами, расположенными в производственных зонах, с учетом возможных изменений производственных зон и их перепрофилирования и приростов объемов потребления тепловой энергии (мощности) производственными объектами с разделением по видам теплоснабжения и по видам теплоносителя (горячая вода и пар) в зоне действия каждого из существующих или предлагаемых для строительства источников тепловой энергии на каждом этапе*

Приросты объемов потребления тепловой энергии (мощности) и теплоносителя объектами, расположенными в производственных зонах на расчетный период не планируются.

*2.8 Прогноз перспективного потребления тепловой энергии отдельными категориями потребителей, в том числе социально значимых, для которых устанавливаются льготные тарифы на тепловую энергию (мощность), теплоноситель*

Потребители, в том числе социально значимые, для которых устанавливаются льготные тарифы на тепловую энергию (мощность) и теплоноситель, отсутствуют.

Перспективное потребление тепловой энергии отдельными категориями потребителей приведено в таблице 2.28.

Таблица 2.28 – Перспективное потребление тепловой энергии отдельными категориями потребителей Зюзинского сельсовета

Потребление		Год	2017	2018	2019	2020	2021	2021-2025	2027-2031	2031 - 2035
Тепловая энергия (мощности), Гкал	Население		0,000	0,000	0,000	0,000	0,000	0,000	0,000	0,000
	Бюджетные организации		0,275	0,275	0,275	0,275	0,275	0,275	0,275	0,275
	ИП		0,000	0,000	0,000	0,000	0,000	0,000	0,000	0,000
Теплоноситель, Гкал	Население		0	0	0	0	0	0	0	0
	Бюджетные организации		0	0	0	0	0	0	0	0
	ИП		0	0	0	0	0	0	0	0
<b>Всего, Гкал/ч</b>			<b>0,275</b>	<b>0,275</b>	<b>0,275</b>	<b>0,275</b>	<b>0,275</b>	<b>0,275</b>	<b>0,275</b>	<b>0,275</b>

*2.9 Прогноз перспективного потребления тепловой энергии потребителями, с которыми заключены или могут быть заключены в перспективе свободные долгосрочные договоры теплоснабжения*

Потребители, с которыми заключены или могут быть заключены в перспективе свободные долгосрочные договоры теплоснабжения, отсутствуют.

*2.10 Прогноз перспективного потребления тепловой энергии потребителями, с которыми заключены или могут быть заключены долгосрочные договоры теплоснабжения по регулируемой цене*

Потребители, с которыми заключены или могут быть заключены долгосрочные договоры теплоснабжения по регулируемой цене, отсутствуют.

### ГЛАВА 3. Электронная модель системы теплоснабжения поселения

В соответствии с постановлением правительства Российской Федерации № 154 от 22 февраля 2012 года «О требованиях к схемам теплоснабжения, порядку их разработки и утверждения», разработка электронной модели системы теплоснабжения не является обязательной к выполнению для поселений численностью населения менее 100 тыс. человек.



## ГЛАВА 4. Перспективные балансы тепловой мощности источников тепловой энергии и тепловой нагрузки

*4.1 Балансы тепловой энергии (мощности) и перспективной тепловой нагрузки в каждой из выделенных зон действия источников тепловой энергии с определением резервов (дефицитов) существующей располагаемой тепловой мощности источников тепловой энергии*

Балансы тепловой энергии (мощности) и перспективной тепловой нагрузки источников тепловой энергии муниципальных котельных Зюзинского сельсовета приведены в таблице 2.29.

Таблица 2.29 – Балансы тепловой энергии (мощности) и перспективной тепловой нагрузки источников тепловой энергии муниципальных котельных Зюзинского сельсовета

Показатель \ Год	2017	2018	2019	2020	2021	2022-2026	2027-2031	2032-2036
<b>Школьная котельная с. Зюзино</b>								
Располагаемая мощность, Гкал/ч	0,482	0,482	0,482	0,482	0,482	0,482	0,482	0,482
Тепловая нагрузка потребителей, Гкал/ч	0,275	0,275	0,275	0,275	0,275	0,275	0,275	0,275
Резервная тепловая мощность, Гкал/ч	0,154	0,154	0,154	0,154	0,154	0,154	0,154	0,154

*4.2 Балансы тепловой мощности источника тепловой энергии и присоединенной тепловой нагрузки в каждой зоне действия источника тепловой энергии по каждому из магистральных выводов (если таких выводов несколько) тепловой мощности источника тепловой энергии*

Котельные с. Зюзино имеет один магистральный вывод.

Балансы тепловой мощности источника тепловой энергии и присоединенной тепловой нагрузки источника тепловой энергии муниципальных котельных Зюзинского сельсовета приведены в таблице 2.30.

Таблица 2.30 – Балансы тепловой мощности источника тепловой энергии и присоединенной тепловой нагрузки источника тепловой энергии котельной с. Зюзино

Показатель \ Год	2017	2018	2019	2020	2021	2022-2026	2027-2031	2032-2036
<b>Школьная котельная с. Зюзино</b>								
Располагаемая мощность, Гкал/ч	0,482	0,482	0,482	0,482	0,482	0,482	0,482	0,482
Тепловая нагрузка потребителей, Гкал/ч	0,275	0,275	0,275	0,275	0,275	0,275	0,275	0,275

*4.3 Гидравлический расчет передачи теплоносителя для каждого магистрального вывода с целью определения возможности (невозможности) обеспечения тепловой энергией существующих и перспективных потребителей, присоединенных к тепловой сети от каждого магистрального вывода*

В котельной с. Зюзино имеется один магистральный вывод на тепловые сети. Гидравлический расчет передачи теплоносителя муниципальной котельной приведен в таблице 2.31. Пьезометрический график тепловой сети котельной с. Зюзино приведен на рисунке 2.5.

Схема теплоснабжения Зюзинского сельсовета Белозерского района Курганской области

Таблица 2.31 – Гидравлический расчет передачи теплоносителя тепловой сети котельной с. Зюзино: котельная – детский сад

Номер участка	характеристика участка			расчетные данные участка											потери напора от источника, мм	располагаемый напор в конце участка, м
	диаметр трубы, мм	длина трубы, м	сумма коэф. местн. сопротив.	расход воды, т/ч	скорость воды м/с	уд. потери напора при $k = 5$ , мм/м	эквивалент. шероховатость, мм	поправочн. коэфф. к уд. потерям	истинное значение уд. потерь, мм/м	потери напора на участке						
										удельн. местн. мм	линейные, мм	местные, мм	всего, мм	по 2-м трубам, мм		
1.	108	80	1	12,79	0,47	3,4	0,5	1	3,4	11,3	272	11,3	283	566	566	31,4
2.	76	50	1,5	2,68	0,2	1	0,5	1	1	2,05	50	3,1	53	106	106	31,3
3.	76	110	2,5	10,11	0,77	14,5	0,5	1	14,5	29,9	1595	74,8	1670	3340	3340	28,0



Рисунок 2.5 – Пьезометрический график тепловой сети котельной с. Зюзино

*4.4 Выводы о резервах (дефицитах) существующей системы теплоснабжения при обеспечении перспективной тепловой нагрузки потребителей*

Существующие мощности котельных превышают имеющуюся тепловую нагрузку. Резервов существующей системы теплоснабжения достаточно для обеспечения перспективной тепловой нагрузки потребителей.

## **ГЛАВА 5. Перспективные балансы производительности водоподготовительных установок и максимального потребления теплоносителя теплопотребляющими установками потребителей, в том числе в аварийных режимах**

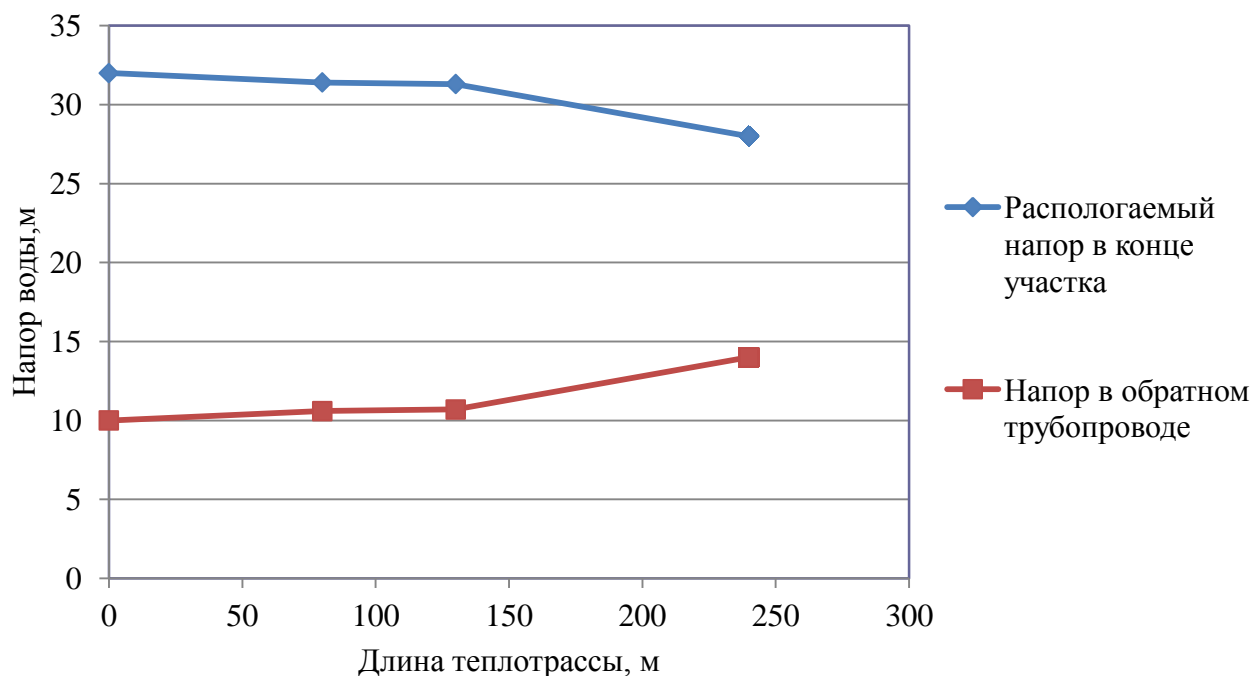
В соответствии с п. 6.16 СП 124.13330.2012 «Тепловые сети» установка для подпитки системы теплоснабжения на теплоисточнике должна обеспечивать подачу в тепловую сеть в рабочем режиме воду соответствующего качества и аварийную подпитку водой из систем хозяйственно-питьевого или производственного водопроводов.

Расход подпиточной воды в рабочем режиме должен компенсировать расчетные (нормируемые) потери сетевой воды в системе теплоснабжения.

Расчетные (нормируемые) потери сетевой воды в системе теплоснабжения включают расчетные технологические потери (затраты) сетевой воды и потери сетевой воды с нормативной утечкой из тепловой сети и систем теплопотребления.

Среднегодовая утечка теплоносителя ( $\text{м}^3/\text{ч}$ ) из водяных тепловых сетей должна быть не более 0,25 % среднегодового объема воды в тепловой сети и присоединенных системах теплоснабжения независимо от схемы присоединения (за исключением систем горячего водоснабжения, присоединенных через водоподогреватели). Централизованная система теплоснабжения в сельсовете – закрытого типа. Сезонная норма утечки теплоносителя устанавливается в пределах среднегодового значения.

Согласно СП 124.13330.2012 «Тепловые сети» (п.6.16) расчетный расход среднегодовой утечки воды,  $\text{м}^3/\text{ч}$  для подпитки тепловых сетей следует принимать 0,25 % фактического объема воды в трубопроводах тепловых сетей и присоединенных к ним системах отопления и вентиляции зданий.

В соответствии с п. 6.16 СП 124.13330.2012 «Тепловые сети» для открытых и закрытых систем теплоснабжения должна предусматриваться дополнительно аварийная подпитка химически не обработанной и не деарированной водой, расход которой принимается в количестве 2 % среднегодового объема воды в тепловой сети и присоединенных системах теплоснабжения независимо от схемы присоединения (за исключением систем горячего водоснабжения, присоединенных через водоподогреватели).

Максимальное нормируемое потребление теплоносителя теплопотребляющими установками потребителей в сельсовете равно нулю, так как система теплоснабжения закрытого типа.

Водоподготовительные установки в муниципальных котельных Зюзинского сельсовета отсутствуют.

Установка оборудования для химводоподготовки сетевой воды в котельной с. Зюзино планируется в 2017 году.

Перспективный баланс производительности водоподготовительных установок муниципальных котельных Зюзинского сельсовета и максимального потребления теплопотребляющими установками потребителей приведен в таблице 2.32.

Перспективный баланс производительности водоподготовительной установки котельных в аварийных режимах Зюзинского сельсовета приведен в таблице 2.33.

Схема теплоснабжения Зюзинского сельсовета Белозерского района Курганской области

Таблица 2.32 – Перспективный баланс производительности водоподготовительных установок котельных Зюзинского сельсовета и максимального потребления теплопотребляющими установками потребителей

Величина	Год	2017	2018	2019	2020	2021	2022-2026	2027-2031	2032-2036
	<b>Школьная котельная с. Зюзино</b>								
производительность водоподготовительных установок, м <sup>3</sup> /ч		0,154	0,154	0,154	0,154	0,154	0,154	0,154	0,154
максимальное потребление теплоносителя теплопотребляющими установками потребителей, м <sup>3</sup> /ч		0	0	0	0	0	0	0	0

В соответствии с п. 6.16 СП 124.13330.2012 «Тепловые сети» для открытых и закрытых систем теплоснабжения должна предусматриваться дополнительно аварийная подпитка химически не обработанной и не деарированной водой, расход которой принимается в количестве 2 % среднегодового объема воды в тепловой сети и присоединенных системах теплоснабжения независимо от схемы присоединения (за исключением систем горячего водоснабжения, присоединенных через водоподогреватели).

Таблица 2.33 – Перспективный баланс производительности водоподготовительной установки котельных в аварийных режимах Зюзинского сельсовета

Величина	Год	Производительность водоподготовительных установок в аварийных режимах работы, м <sup>3</sup> /ч							
		2017	2018	2019	2020	2021	2022-2026	2027-2031	2032-2036
Школьная котельная с. Зюзино		1,235	1,235	1,235	1,235	1,235	1,235	1,235	1,235

## **ГЛАВА 6. Предложения по строительству, реконструкции и техническому перевооружению источников тепловой энергии**

### *6.1. Определение условий организации централизованного теплоснабжения, индивидуального теплоснабжения, а также поквартирного отопления*

Существующие зоны теплоснабжения и нагрузка потребителей Зюзинского сельсовета сохраняются на расчетный период.

Потребители с индивидуальным теплоснабжением – это частные одноэтажные дома с неплотной застройкой, где индивидуальное теплоснабжение жилых домов на расчетный период существенно не изменится.

Применение поквартирных систем отопления – систем с разводкой трубопроводов в пределах одной квартиры, обеспечивающая поддержание заданной температуры воздуха в помещениях этой квартиры – не предвидится. Возникновение условий ее организации – отключение многоэтажных домов от централизованной системы теплоснабжения – не предполагается.

### *6.2. Обоснование предлагаемых для строительства источников тепловой энергии с комбинированной выработкой тепловой и электрической энергии для обеспечения перспективных тепловых нагрузок*

Строительство источников тепловой энергии с комбинированной выработкой тепловой и электрической энергии для обеспечения перспективных тепловых нагрузок на расчетный период не планируется.

### *6.3. Обоснование предлагаемых для реконструкции действующих источников тепловой энергии с комбинированной выработкой тепловой и электрической энергии для обеспечения перспективных приростов тепловых нагрузок*

Реконструкция действующих источников тепловой энергии с комбинированной выработкой тепловой и электрической энергии для обеспечения перспективных тепловых нагрузок на расчетный период не планируется.

### *6.4. Обоснование предлагаемых для реконструкции котельных для выработки электроэнергии в комбинированном цикле на базе существующих и перспективных тепловых нагрузок*

Реконструкция котельных для выработки электроэнергии в комбинированном цикле на базе существующих и перспективных нагрузок на расчетный период не планируется.

### *6.5. Обоснование предлагаемых для реконструкции котельных с увеличением зоны их действия путем включения в нее зон действия существующих источников тепловой энергии*

На территории Зюзинского сельсовета увеличение зоны действия централизованных источников теплоснабжения путем включения в нее зон действия существующих источников тепловой энергии не планируется.

Схема теплоснабжения Зюзинского сельсовета Белозерского района Курганской области

*6.6 Обоснование предлагаемых для перевода в пиковый режим работы котельных по отношению к источникам тепловой энергии с комбинированной выработкой тепловой и электрической энергии*

Источников тепловой энергии с комбинированной выработкой тепловой и электрической энергии в Зюзинском сельсовете нет, перевод в пиковый режим работы котельных не требуется.

*6.7 Обоснование предложений по расширению зон действия действующих источников тепловой энергии с комбинированной выработкой тепловой и электрической энергии*

Источники тепловой энергии с комбинированной выработкой тепловой и электрической энергии в Зюзинском сельсовете отсутствуют.

*6.8. Обоснование предлагаемых для вывода в резерв и (или) вывода из эксплуатации котельных при передаче тепловых нагрузок на другие источники тепловой энергии*

Передача тепловых нагрузок на другие источники тепловой энергии на расчетный период не предполагается. Вывод в резерв и (или) вывода из эксплуатации котельных не требуется.

*6.9 Обоснование организации индивидуального теплоснабжения в зонах застройки поселения малоэтажными жилыми зданиями*

Покрытие возможной перспективной тепловой нагрузки на территории Зюзинского сельсовета, где расположена малоэтажная застройка, не обеспеченной тепловой мощностью, планируется индивидуальным теплоснабжением, так как эти зоны на расчетный период не планируется отапливать от централизованных систем.

*6.10 Обоснование организации теплоснабжения в производственных зонах на территории поселения*

Организация теплоснабжения в производственных зонах на территории Зюзинского сельсовета на весь расчетный период не требуется.

*6.11 Обоснование перспективных балансов тепловой мощности источников тепловой энергии и теплоносителя и присоединенной тепловой нагрузки в каждой из систем теплоснабжения поселения и ежегодное распределение объемов тепловой нагрузки между источниками тепловой энергии*

Увеличение перспективной тепловой нагрузки не предполагается.

Перспективные балансы тепловой мощности источников тепловой энергии и теплоносителя и присоединенной тепловой нагрузки в системе теплоснабжения остаются неизменными на расчетный период.

*6.12 Расчет радиусов эффективного теплоснабжения (зоны действия источников тепловой энергии) в каждой из систем теплоснабжения, позволяющий определить условия, при которых подключение теплопотребляющих установок к системе теплоснабжения нецелесообразно вследствие увеличения совокупных расходов в указанной системе*

Радиус эффективного теплоснабжения источников тепловой энергии определяется по методике кандидата технических наук, советника генерального директора ОАО «Объединение ВНИПИэнергопром» г. Москва, Папушкина В. Н.

Результаты расчетов представлены в таблице 2.34 и 2.35.

Таблица 2.34 – Результаты расчета радиуса теплоснабжения для котельных Зюзинского сельсовета

<b>Теплоисточник</b>	<b>Школьная котельная с. Зюзино</b>
Площадь действия источника тепла, км <sup>2</sup>	0,0039495
Число абонентов, шт.	2
Среднее число абонентов на 1 км <sup>2</sup>	506,39
Материальная характеристика тепловых сетей, м <sup>2</sup>	34
Стоимость тепловых сетей, млн. руб.	0,386
Удельная стоимость материальной характеристики, руб./м <sup>2</sup>	11352,94
Суммарная присоединённая нагрузка, Гкал/ч	0,275
Теплоплотность зоны действия источника, Гкал/ч *км <sup>2</sup>	69,63
Расчетный перепад температур в т/с, °С	15
Оптимальный радиус теплоснабжения, км	1,42
Максимальный радиус теплоснабжения, км	0,15

Радиус эффективного теплоснабжения, при котором мощность источника тепловой энергии нетто равна присоединенной тепловой нагрузке потребителей при существующей теплоплотности определен по результатам расчета, сведенным в таблицу 2.35. Иными словами радиус эффективного теплоснабжения – радиус зоны действия (круга) теплоисточника, способного обеспечить максимальную тепловую нагрузку при существующей теплоплотности без капитальных затрат на реконструкцию котельной.

Таблица 2.35 – Результаты расчета радиуса эффективного теплоснабжения для муниципальных котельных Зюзинского сельсовета

<b>Теплоисточник</b>	<b>Школьная котельная с. Зюзино</b>
Площадь окружности действия источника тепла, км <sup>2</sup>	0,071
Теплоплотность зоны действия источника, Гкал/(ч *км <sup>2</sup> )	3,87
Мощность источника тепловой энергии нетто, Гкал/ч	0,472
Радиус эффективного теплоснабжения, км	1,72

Результат расчета показывает, что все потребители, находящиеся в зоне действия источников муниципальных котельных Зюзинского сельсовета расположены в зоне своего эффективного радиуса теплоснабжения.



## **ГЛАВА 7. Предложения по строительству и реконструкции тепловых сетей и сооружений на них**

### *7.1. Реконструкция и строительство тепловых сетей, обеспечивающих перераспределение тепловой нагрузки из зон с дефицитом тепловой мощности в зоны с избытком тепловой мощности (использование существующих резервов)*

Реконструкция и строительство тепловых сетей, обеспечивающих перераспределение тепловой нагрузки из зон с дефицитом тепловой мощности в зоны с избытком тепловой мощности не планируется. Возможные дефициты тепловой мощности на окраинах населенных пунктов планируется покрывать за счет индивидуальных источников теплоснабжения.

### *7.2. Строительство тепловых сетей для обеспечения перспективных приростов тепловой нагрузки под жилищную, комплексную или производственную застройку во вновь осваиваемых районах поселения*

Строительство тепловых сетей для обеспечения перспективных приростов тепловой нагрузки под жилищную, комплексную или производственную застройку во вновь осваиваемых районах поселения не планируется, поскольку эти территории планируется организовывать с индивидуальным теплоснабжением.

### *7.3. Строительство тепловых сетей, обеспечивающих условия, при наличии которых существует возможность поставок тепловой энергии потребителям от различных источников тепловой энергии при сохранении надежности теплоснабжения*

Строительство тепловых сетей, обеспечивающих возможность поставок тепловой энергии потребителям от различных источников не планируется.

### *7.4. Строительство или реконструкция тепловых сетей для повышения эффективности функционирования системы теплоснабжения, в том числе за счет перевода котельных в пиковый режим работы или ликвидации котельных*

Новое строительство или реконструкция тепловых сетей для повышения эффективности функционирования системы теплоснабжения, в том числе за счет перевода котельных в «пиковый» режим, не планируется.

### *7.5. Строительство тепловых сетей для обеспечения нормативной надежности теплоснабжения*

Строительство тепловых сетей для дублирования нерезервированных участков теплотрасс не предполагается. Длины участков не превышают максимально допустимых нерезервируемых. Обеспечение нормативной надежности теплоснабжения достигается реконструкцией существующих сетей.

### *7.6. Реконструкция тепловых сетей с увеличением диаметра трубопроводов для обеспечения перспективных приростов тепловой нагрузки*

Реконструкция тепловых сетей с увеличением диаметра трубопроводов не требуется, перспективные приросты тепловой нагрузки на расчетный период предполагаются компенсировать от участков с достаточным диаметром.

*7.7. Реконструкция тепловых сетей, подлежащих замене в связи с исчерпанием эксплуатационного ресурса*

Тепловые сети котельной с. Зюзино были введены в эксплуатацию до 1990 года, в связи с чем они значительно изношены (износ более 70%), поэтому планируется замена тепловых сетей длиной 240 п.м.

*7.8. Строительство и реконструкция насосных станций*

Обособленные насосные станции, участвующие непосредственно в транспортировке теплоносителя на территории Зюзинского сельсовета отсутствуют. Все насосное оборудование находится в зданиях соответствующих котельных.

## ГЛАВА 8. Перспективные топливные балансы

*8.1 Расчеты по каждому источнику тепловой энергии перспективных максимальных часовых и годовых расходов основного вида топлива для зимнего, летнего и переходного периодов, необходимого для обеспечения нормативного функционирования источников тепловой энергии на территории поселения, городского округа*

Основным видом топлива для муниципальных источников теплоснабжения в сельсовете является каменный уголь. Школьная котельная с. Зюзино планируется отапливаться на твердом топливе до конца расчетного периода. Расчеты максимальных часовых и годовых расходов основного вида топлива приведены в таблице 2.36. Местные виды топлива Зюзинского сельсовета использовать в качестве основного не рентабельно.

Таблица 2.36 – Расчеты максимальных часовых и годовых расходов основного вида топлива в с. Зюзино

Источник тепловой энергии	Вид расхода топлива	Период	Значения расхода топлива по этапам (годам)								
			2016	2017	2018	2019	2020	2021	2022-2026	2027-2031	2032-2036
			Каменный уголь, тонн								
Школьная котельная с. Зюзино	максимальный часовой	зимний	0,074	0,074	0,074	0,074	0,074	0,074	0,074	0,074	0,074
		летний	0,000	0,000	0,000	0,000	0,000	0,000	0,000	0,000	0,000
		переходной	0,042	0,042	0,042	0,042	0,042	0,042	0,042	0,042	0,042
	годовой	зимний	101,701	101,701	101,701	101,701	101,701	101,701	101,701	101,701	101,701
		летний	0,000	0,000	0,000	0,000	0,000	0,000	0,000	0,000	0,000
		переходной	77,562	77,562	77,562	77,562	77,562	77,562	77,562	77,562	77,562

*8.2 Расчеты по каждому источнику тепловой энергии нормативных запасов аварийных видов топлива*

Запасы резервного и аварийного топлива в Зюзинском сельсовете отсутствуют.

## ГЛАВА 9. Оценка надежности теплоснабжения

Расчет безотказной работы участков теплотрассы муниципальных котельных Зюзинского сельсовета приведен в таблице 2.37.

Таблица 2.37 – Расчет безотказной работы участков теплотрассы котельной с. Зюзино

Перечень участков тепловой сети	Год ввода в эксплуатацию	Срок службы	Средневзвешенная частота отказов, 1/(км·год)	Протяженность участка, км	Интенсивность отказов на участке, 1/год	Вероятность безотказной работы участка
1	1990	27	0,0025	0,48	0,0012000	0,96812
<b>Всего</b>		<b>27</b>	<b>0,0025</b>	<b>0,48</b>	<b>0,0012000</b>	<b>0,96812</b>

### 9.1 Перспективные показатели надежности, определяемые числом нарушений в подаче тепловой энергии

Таблица 2.38 – Расчет числа нарушений в подаче тепловой энергии тепловой сети Зюзинского сельсовета

Источник тепловой энергии	Число нарушений в подаче тепловой энергии, 10 <sup>-3</sup> 1/год							
	2017	2018	2019	2020	2021	2022-2026	2027-2031	2032-2036
Школьная котельная с. Зюзино	1,21	1,07	0,71	0,64	0,55	0,48	0,48	0,56

### 9.2 Перспективных показатели, определяемые приведенной продолжительностью прекращений подачи тепловой энергии

Расчет приведенной продолжительности прекращений подачи тепловой энергии в системе теплоснабжения Зюзинского сельсовета приведен в таблице 2.39.

Таблица 2.39 – Расчет приведенной продолжительности прекращений подачи тепловой энергии в системе теплоснабжения Зюзинского сельсовета

Источник тепловой энергии	Приведенная продолжительность прекращений подачи тепловой энергии, час							
	2017	2018	2019	2020	2021	2022-2026	2027-2031	2032-2036
Школьная котельная с. Зюзино	0,065	0,058	0,038	0,035	0,030	0,026	0,026	0,030

### 9.3 Перспективных показателей, определяемые приведенным объемом недоотпуска тепла в результате нарушений в подаче тепловой энергии

Приведенный объем недоотпуска тепла в результате нарушений в подаче тепловой энергии в системе теплоснабжения Зюзинского сельсовета приведен в таблице 2.40.

*Схема теплоснабжения Зюзинского сельсовета Белозерского района Курганской области*

Таблица 2.40 – Приведенный объем недоотпуска тепла в результате нарушений в подаче тепловой энергии в системе теплоснабжения Зюзинского сельсовета

Источник тепловой энергии	Приведенный объем недоотпуска тепла в результате нарушений в подаче тепловой энергии, Гкал							
	2017	2018	2019	2020	2021	2022-2026	2027-2031	2032-2036
Школьная котельная с. Зюзино	0,031	0,028	0,018	0,017	0,014	0,013	0,013	0,014

*9.4 Перспективные показатели, определяемые средневзвешенной величиной отклонений температуры теплоносителя, соответствующих отклонениям параметров теплоносителя в результате нарушений в подаче тепловой энергии*

Таблица 2.41 – Средневзвешенная величина отклонений температуры теплоносителя в системе теплоснабжения Зюзинского сельсовета

Источник тепловой энергии	Средневзвешенная величина отклонения температуры теплоносителя, 10 <sup>-6</sup>							
	2017	2018	2019	2020	2021	2022-2026	2027-2031	2032-2036
Школьная котельная с. Зюзино	11,827	10,553	6,914	6,368	5,459	4,731	4,731	5,459

*9.5 Предложения, обеспечивающие надежность систем теплоснабжения*

С учетом предлагаемых мероприятий по реконструкции тепловых сетей, перспективные показатели надежности теплоснабжения, характеризуют системы теплоснабжения, как надежные.

Применение на источниках тепловой энергии рациональных тепловых схем с дублированными связями и новых технологий, обеспечивающих готовность энергетического оборудования, установка резервного оборудования, организация совместной работы нескольких источников тепловой энергии, взаимное резервирование тепловых сетей смежных районов поселения, устройство резервных насосных станций, установка баков-аккумуляторов не требуется.

**ГЛАВА 10. Обоснование инвестиций в строительство, реконструкцию и техническое перевооружение**

*10.1 Оценка финансовых потребностей для осуществления строительства, реконструкции и технического перевооружения источников тепловой энергии и тепловых сетей*

Величина необходимых инвестиций на строительство, техническое перевооружение источников тепловой энергии и реконструкцию тепловых сетей представлена в таблице 2.42.

Расчет оценки объемов капитальных вложений в строительство, реконструкцию и модернизацию объектов централизованных систем теплоснабжения выполнен при использовании:

- Сборника укрупненных показателей стоимости строительства по субъектам Российской Федерации в разрезе Федеральных округов за I квартал 2010 г. (с учетом НДС),

- СБЦП 81-2001-07 Государственный сметный норматив "Справочник базовых цен на проектные работы в строительстве "Коммунальные инженерные сети и сооружения".

Согласно Сборника укрупненных показателей стоимости строительства по субъектам Российской Федерации в разрезе Федеральных округов стоимость строительства 1 км тепловой сети в непроходных железобетонных каналах для Курганской области составляет:

- для диаметра 100 мм 10706 тыс.руб.;
- для диаметра 150 мм 14668 тыс.руб.;
- для диаметра 250 мм 30278 тыс.руб.;
- для диаметра 350 мм 39419 тыс.руб.;
- для диаметра 500 мм 58156 тыс.руб.

*Схема теплоснабжения Зюзинского сельсовета Белозерского района Курганской области*

Таблица 2.42 – Оценка стоимости основных мероприятий и величины необходимых капитальных вложений в строительство и реконструкцию объектов централизованных систем теплоснабжения

№ пп	Наименование мероприятия	Потребность в финансовых средствах, тыс. рублей								
		2017	2018	2019	2020	2021	2021- 2025	2027- 2031	2032- 2036	Всего
1	Косметический ремонт здания муниципальной котельной с. Зюзино	100	100							<b>200</b>
2	Установка оборудования для химводоподготовки сетевой воды в котельной с. Зюзино	50								<b>50</b>
3	Замена тепловых сетей котельной с. Зюзино общей протяженностью 240 п.м.	856	600	600						<b>2056</b>
4	Замена одного отопительного котла в котельной с. Зюзино								435	<b>435</b>
<b>Итого</b>		<b>1006</b>	<b>700</b>	<b>600</b>	<b>0</b>	<b>0</b>	<b>0</b>	<b>0</b>	<b>435</b>	<b><u>2741</u></b>

*Схема теплоснабжения Зюзинского сельсовета Белозерского района Курганской области*

*10.2 Предложения по источникам инвестиций, обеспечивающих финансовые потребности*

Источником необходимых инвестиций, обеспечивающих финансовые потребности для пероснащения муниципальной котельной Зюзинского сельсовета, планируются бюджет поселения и внебюджетные источники, для реконструкции тепловых сетей – бюджет области.

*10.3 Расчеты эффективности инвестиций*

Показатель эффективности реализации мероприятия приведенный в таблице 2.43 рассчитан при условии обеспечения рентабельности мероприятий инвестиционной программы со средним сроком окупаемости 10 лет.

Таблица 2.43 – Расчеты эффективности инвестиций

№ пп	Показатель	Год								
		2017	2018	2019	2020	2021	2022-2026	2027-2031	2032-2036	Всего
1	Цена реализации мероприятия, тыс. р.	1006	700	600	0	0	0	0	435	2741
2	Текущая эффективность мероприятия 2017 г.	101	101	101	101	101	503	503	503	2014
3	Текущая эффективность мероприятия 2018 г.		70	70	70	70	350	350	350	1330
4	Текущая эффективность мероприятия 2019 г.			60	60	60	300	300	300	1080
5	Текущая эффективность мероприятия 2020 г.				0	0	0	0	0	0
6	Текущая эффективность мероприятия 2021 г.					0	0	0	0	0
7	Текущая эффективность мероприятия 2021-25 гг.						0	0	0	0
8	Текущая эффективность мероприятия 2026-30 гг.							0	0	0
9	Текущая эффективность мероприятия 2031-35 гг.								44	44
10	Эффективность мероприятия, тыс. р.	101	171	231	231	231	1153	1153	1197	4468
11	Текущее соотношение цены реализации мероприятия и их эффективности									1,63

Экономический эффект мероприятий достигается за счет сокращения аварий – издержек на их ликвидацию, снижения потерь теплоносителя и потребления энергии котельных.

*10.4 Расчеты ценовых последствий для потребителей при реализации программ строительства, реконструкции и технического перевооружения систем теплоснабжения*

Мероприятия предусмотренные схемой теплоснабжения инвестируются из бюджетов поселения, района и области. Компенсацию единовременных затрат, необходимых для реконструкции сетей, могут быть включены в тариф на тепло.



## **ГЛАВА 11. Обоснование предложения по определению единой теплоснабжающей организации**

В соответствии с «Правилами организации теплоснабжения в Российской Федерации» (утв. постановлением Правительства РФ от 8 августа 2012 г. N 808), критериями определения единой теплоснабжающей организации являются:

- 1 - владение на праве собственности или ином законном основании источниками тепловой энергии с наибольшей рабочей тепловой мощностью и (или) тепловыми сетями с наибольшей емкостью в границах зоны деятельности единой теплоснабжающей организации;
- 2 - размер собственного капитала;
- 3 - способность в лучшей мере обеспечить надежность теплоснабжения в соответствующей системе теплоснабжения.

Обоснование соответствия организации, предлагаемой в качестве единой теплоснабжающей организации, критериям определения единой теплоснабжающей организации, устанавливаемым Правительством Российской Федерации, приведено в таблице 2.44.

Таблица 2.44 – Обоснование соответствия организации критериям определения ЕТО

№ пп	Обоснование соответствия организации, критериям определения ЕТО	Организация-претендент на статус единой теплоснабжающей организации
1	владение на праве собственности или ином законном основании источниками тепловой энергии с наибольшей рабочей тепловой мощностью и (или) тепловыми сетями с наибольшей емкостью в границах зоны деятельности единой теплоснабжающей организации	Курганская область
2	размер собственного капитала	ООО «Теплоснаб»
3	способность в лучшей мере обеспечить надежность теплоснабжения в соответствующей системе теплоснабжения	ООО «Теплоснаб»

Необходимо отметить, что компания ООО «Теплоснаб» имеет возможность в лучшей мере обеспечить надежность теплоснабжения в системах теплоснабжения Зюзинского сельсовета, что подтверждается наличием у ООО «Теплоснаб» технических возможностей и квалифицированного персонала по наладке, мониторингу, диспетчеризации, переключениям и оперативному управлению гидравлическими и температурными режимами системы теплоснабжения.

В соответствии с «Правилами организации теплоснабжения в Российской Федерации», в случае если организациями не подано ни одной заявки на присвоение статуса единой теплоснабжающей организации, статус единой теплоснабжающей организации присваивается организации, владеющей в соответствующей зоне деятельности источниками тепловой энергии с наибольшей рабочей тепловой мощностью и (или) тепловыми сетями с наибольшей тепловой емкостью.

Приложение. Схемы теплоснабжения

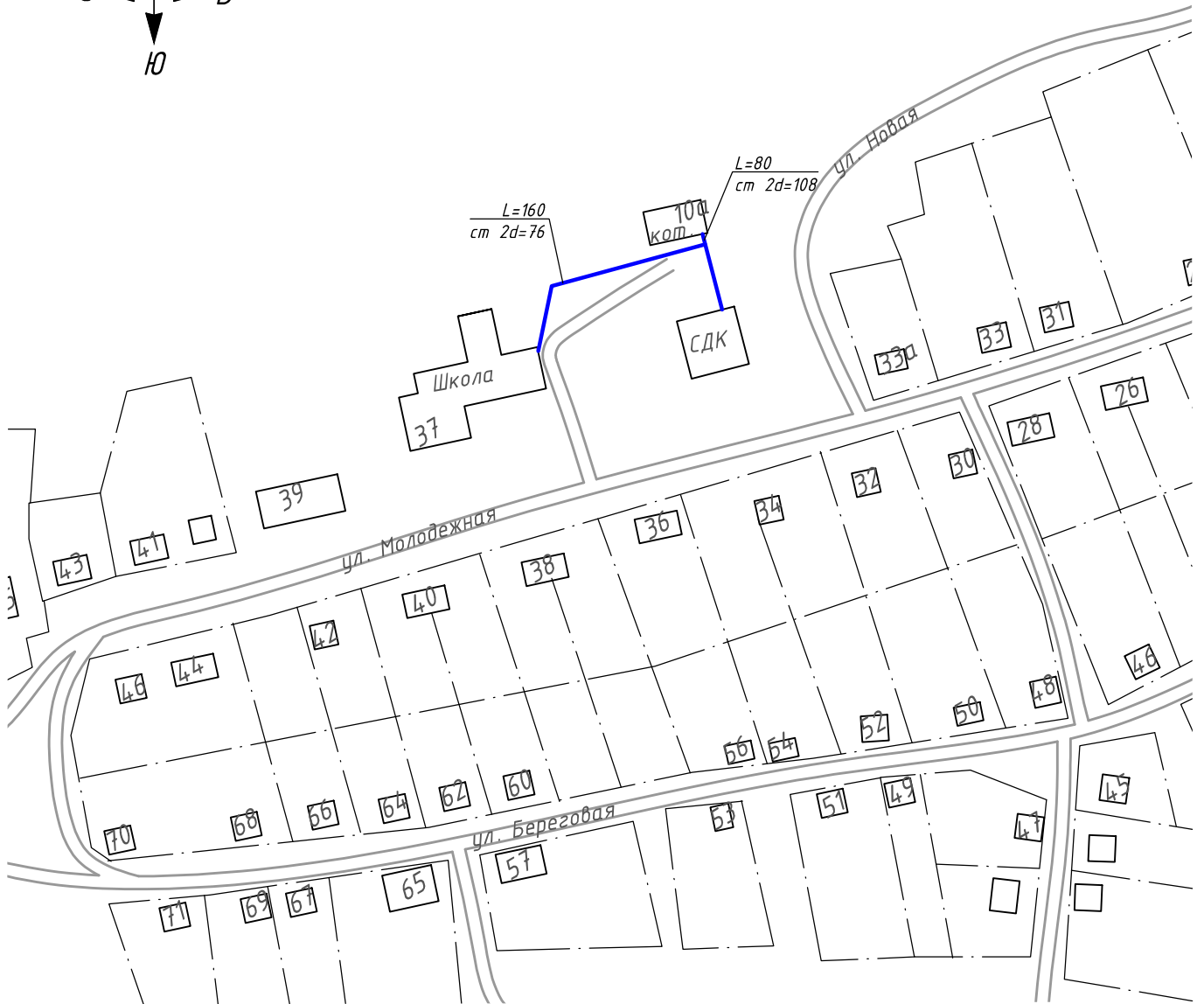
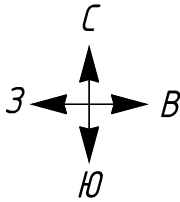

### Условные обозначения

- жилой дом
- лес
- водоем
- существующие тепловые сети
- перспективная тепловая сеть

				ТО-04-СТ.139-17		
				Схема теплоснабжения		
Изм/Лист	№ докум.	Подп.	Дата	с. Зюзино		
Разраб.	Кутькина О.А.		26.10.17			
Пров.	Досалин Э.					
Т.контр.	Досалин Э.			Масштаб 1:2500		
Н.контр.	Заренков С.В.					
Утв.	Кунев И.И.					
				Стадия	Лист	Листов
					1	1
				<b>ТехноСканер</b> <small>услуги сканирования, проектирования, диагностики</small> <small>ООО "Техносканер"</small>		

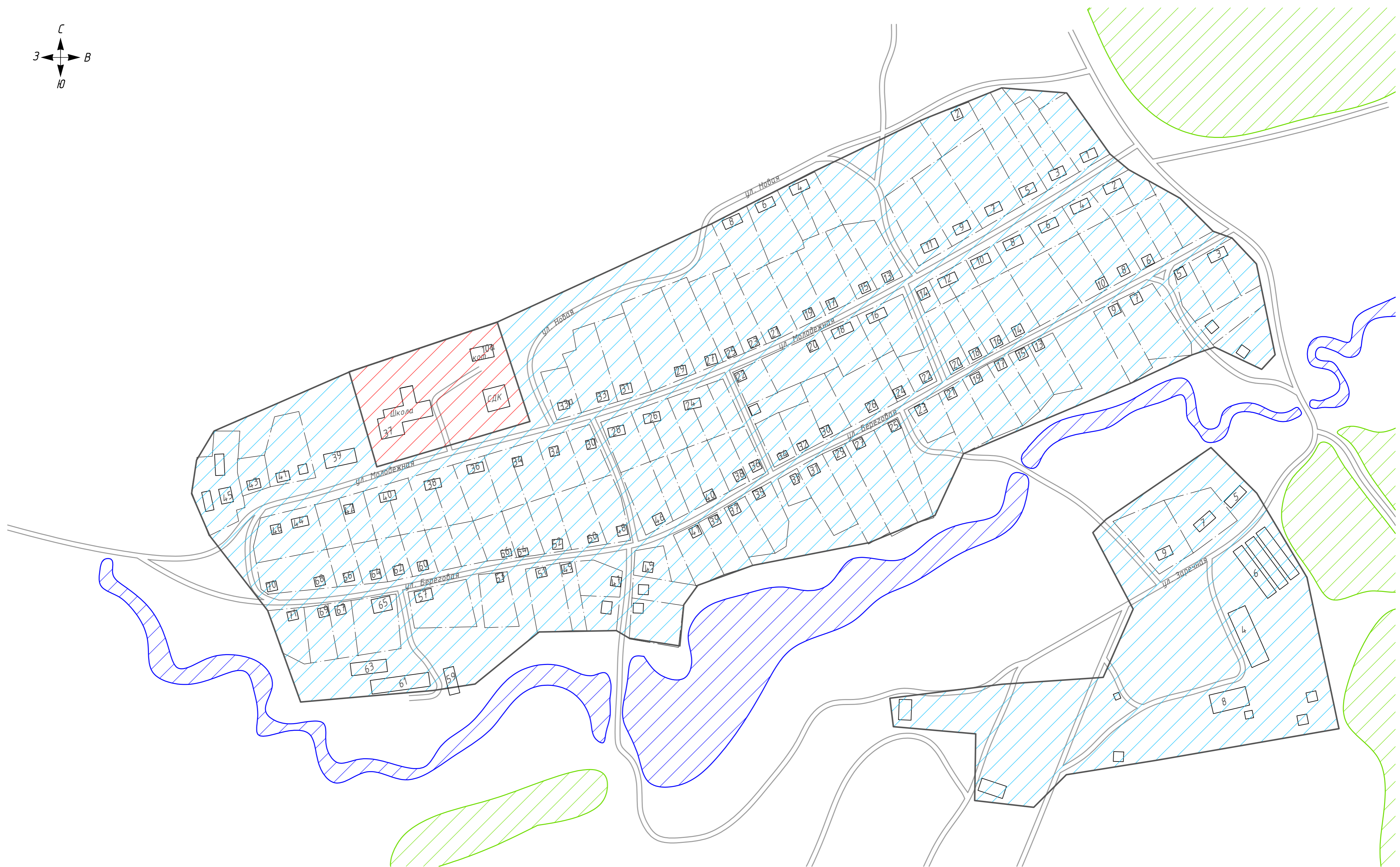
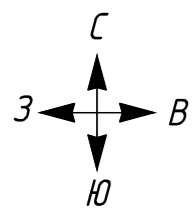

Условные обозначения

- жилой дом
- зона индивидуальных источников теплоснабжения
- лес
- зона централизованных источников теплоснабжения
- водоем



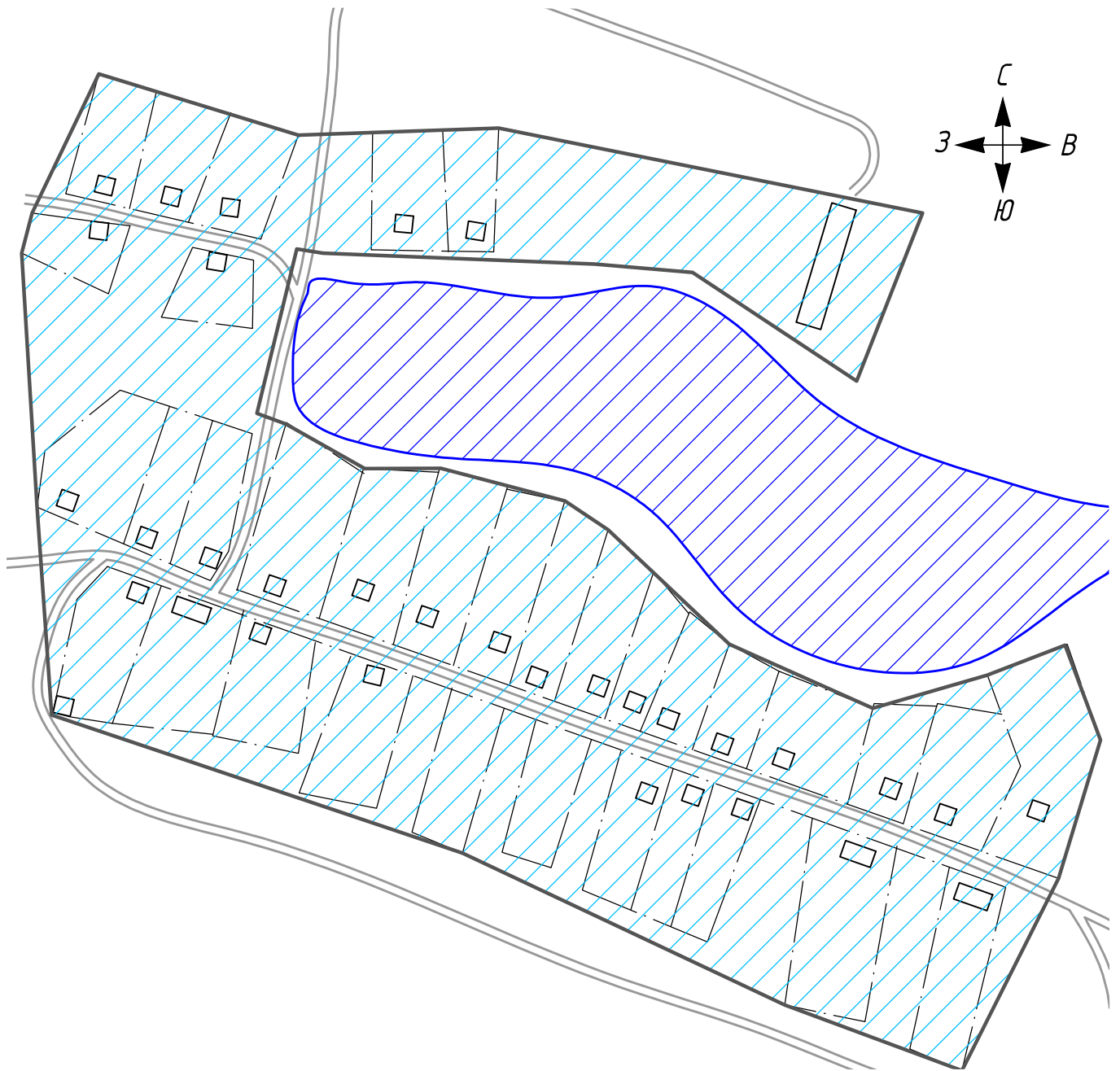

				ТО-04-СТ.139-17			
				Схема теплоснабжения			
Изм./Лист	№ докум.	Подп.	Дата	с. Зюзино	Стадия	Лист	Листов
Разраб.	Кутыкина О.А.		26.10.17			1	1
Пров.	Досалин Э.Х.						
Т.контр.	Досалин Э.Х.						
Н.контр.	Заренков С.В.			Масштаб 1:2500			
Чтв.	Кунев И.И.						







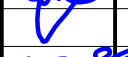

### Условные обозначения

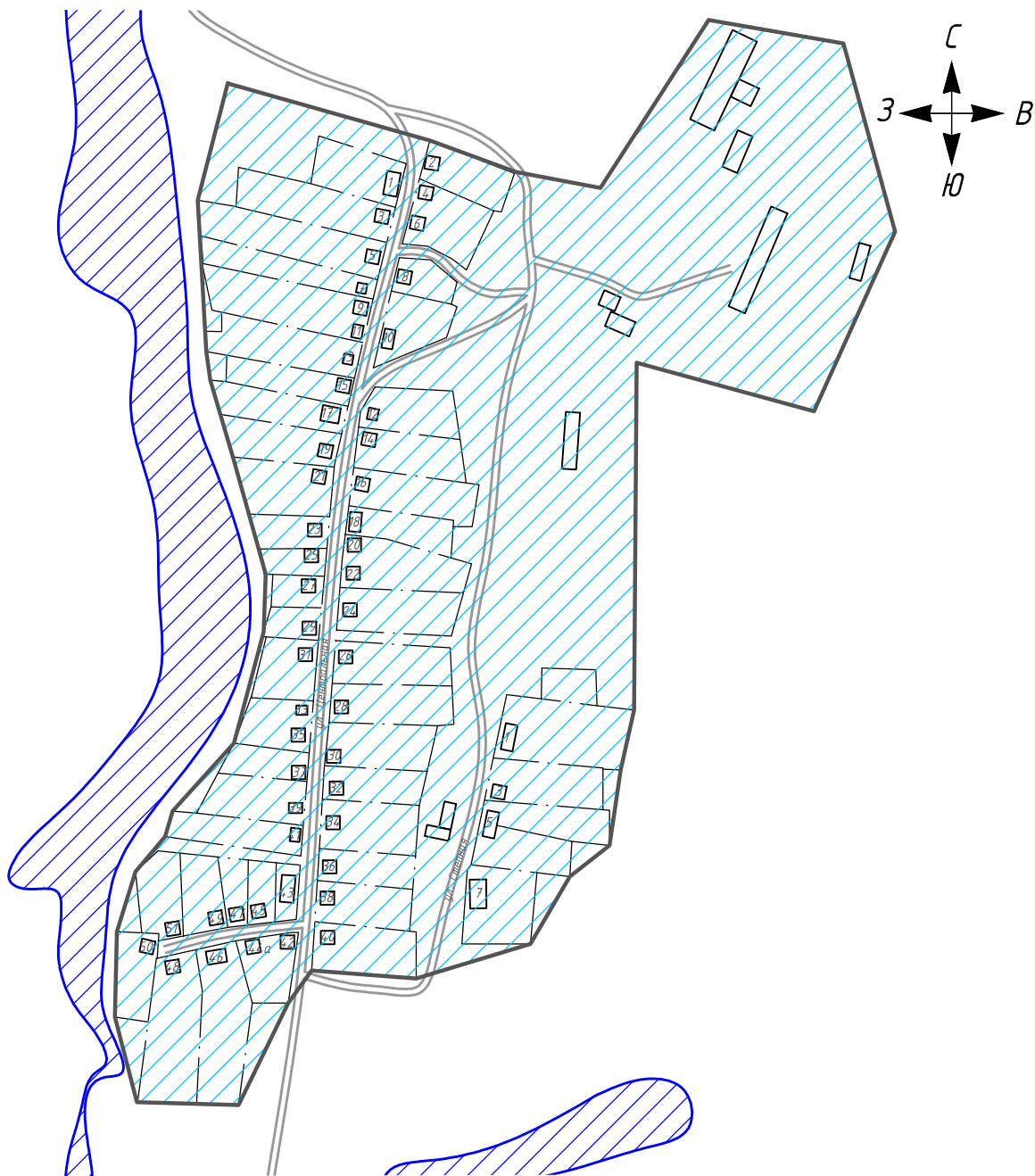
-  жилой дом
-  зона индивидуальных источников теплоснабжения
-  лес
-  зона централизованных источников теплоснабжения
-  водоем

ТО -04- СТ.139-17				
Схема теплоснабжения				
Изм/Лист	№ докум.	Подп.	Дата	д. Новозаборка
Разраб.	Кутькина О.А.		26.10.17	
Пров.	Досалин Э.			
Т.контр.	Досалин Э.			
Н.контр.	Заренков С.В.			Масштаб 1:4000
Утв.	Кунев И.И.			 <b>ТехноСканер</b> <small>испытания, проектирование, диагностика</small> <small>ООО "ТехноСканер"</small>







### Условные обозначения

- |   |           |   |   |
|---|-----------|---|---|
|  | жилой дом |  | зона индивидуальных источников теплоснабжения   |
|  | лес       |  | зона централизованных источников теплоснабжения |
|  | водоем    |   |   |

ТО-04-СТ.139-17

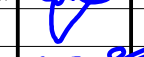
Схема теплоснабжения

Изм/Лист	№ докум.	Подп.	Дата					
Разраб.	Кутькина О.А.		26.10.17			Стадия	Лист	Листов
Пров.	Досалин Э.			д. Лихачи			1	1
Т.контр.	Досалин Э.А.							
Н.контр.	Заренков С.В.			Масштаб 1:5000		 <b>ТехноСканер</b> инженерный, проектировочный, диагностический ООО "Техносканер"		
Утв.	Кунев И.И.					Формат А4		

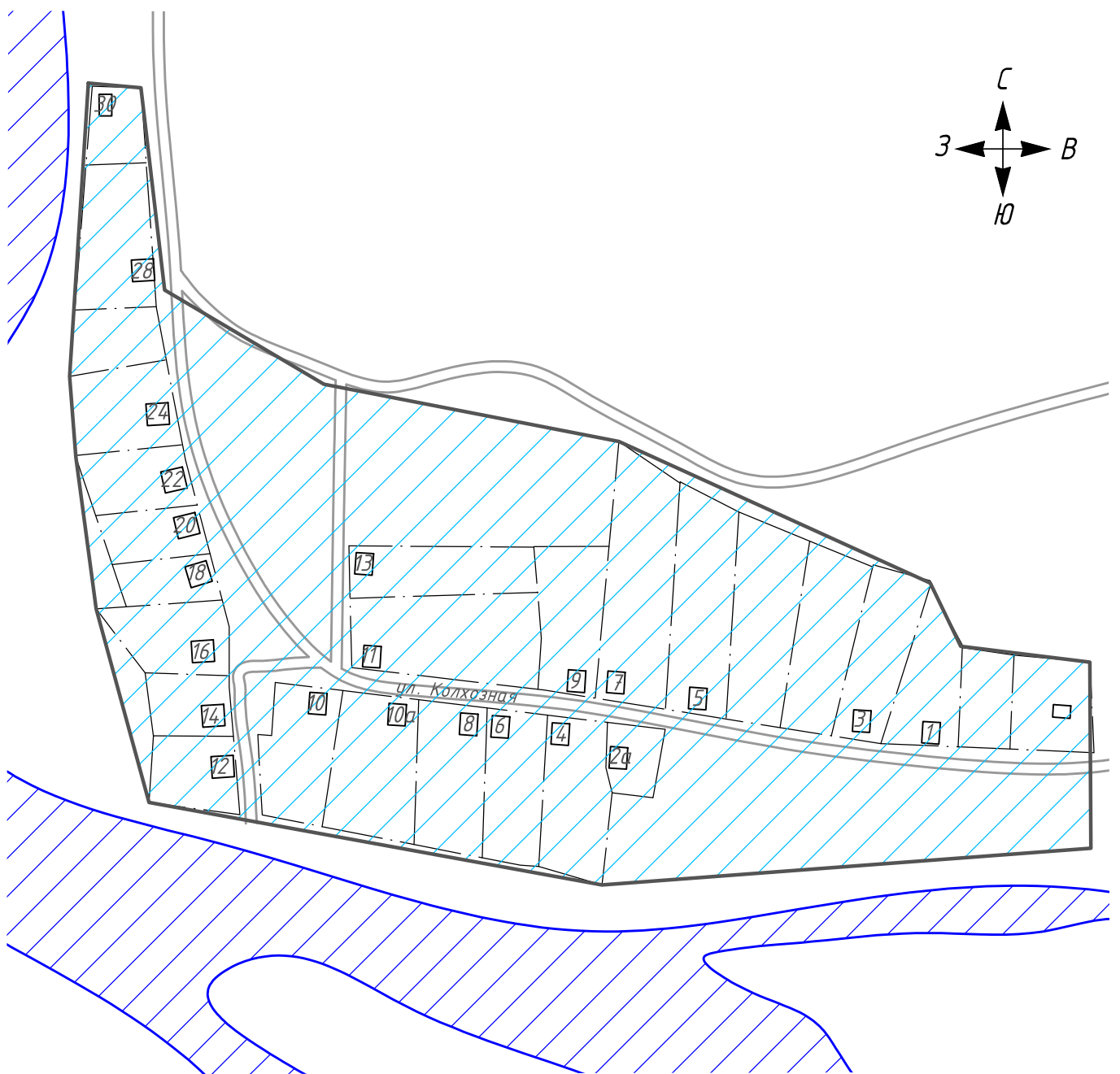
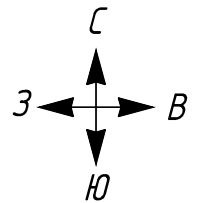

### Условные обозначения

- жилой дом
- зона индивидуальных источников теплоснабжения
- лес
- зона централизованных источников теплоснабжения
- водоем

				ТО-04-СТ.139-17			
				Схема теплоснабжения			
Изм/Лист	№ докум.	Подп.	Дата	с. Бузан	Стадия	Лист	Листов
Разраб.	Кутькина О.А.		26.10.17			1	1
Пров.	Досалин Э.						
Т.контр.	Досалин Э.А.						
Н.контр.	Заренков С.В.			Масштаб 1:3000	<b>ТехноСканер</b> <small>услуги сканирования, проектирования, диагностики</small> <small>ООО "Техносканер"</small>		
Утв.	Кунев И.И.						